



BODEN UND TÜREN

SORTIMENTS KATALOG

STAND JANUAR 2024

Inhaltsverzeichnis

TÜREN

AVETHi	6 - 13
Glatte Türen CPL Dekore	6 - 7
Lichtausschnitte Gläser	8 - 9
Windfang-Elemente	10 - 11
Lackierte Türen – Rille und V-Fuge	12 - 13
Stahl-Loft Designtüren und Raumtrenner	60 - 69

Prüm Weißlack Exklusiv 14 - 55

STANDARD	14
ELEGANCE PRIMO MODENA CLASSIC PROFILA	16 - 22
Hohlkehlenzarge	24
Gesamtübersicht ELEGANCE-Programm	26 - 27
ROYAL 200	28
ROYAL 400	30
Gesamtübersicht ROYAL-Programm	32 - 33
Beschlag	34

Prüm CPL 36 - 47

Detail Kante Ausführungen gefälzt und stumpf	36 - 37
Oberflächen Übersicht	38 - 39
STANDARD	40
ROYAL 500	42 - 45
Gesamtübersicht ROYAL-Programm	46 - 47

Prüm BASIC 48 - 55

BASIC	48
VERANO	50
RAVELLO	52
Gesamtübersicht BASIC-Programm	54 - 55

Prüm und Griffwerk 56 - 59

licht & harmonie 70 - 81

Float hell Satinato	70 - 71
Atos Typ 101 Classic White Struktura Typ 8	72 - 73
Stream Typ 1 Wave Typ 8	74 - 75
linesPlus S Typ 8	76
Beschlagsets Tvin 2.0 – Das Schiebetürsystem	77 - 79
Glasanlagen	80 - 81

Brüchert + Kärner	82 - 83
Schörghuber	84 - 85
Konold	86 - 87
bod´or KTM	88 - 89
Scoop Drücker	90 - 97

BÖDEN

PAVET	100 - 142, 156
PAVET Massivholzdielen	100 - 101
PAVET Parkett	102 - 139
PAVET Parkett MAXISTAB Fischgrät	140 - 142
Übersicht PAVET Parkett	156

Kährs 143 - 156

Kährs Parkett	143 - 155
Übersicht Kährs Parkett	156

Kronoflooring 157 - 167

Kronoflooring Laminat	157 - 165
Kronoflooring Laminat Herringbone	166 - 167

Amorim Kork 168 - 169

PAVET Vinyl 170 - 174

Zubehör 176 - 187

Fußbodendämmung PAVATEX Cemwood LITHOWOOD	176 - 181
Kleber / Spachtelmassen / Grundierungen / Unterlagen / Dämmung	182
Trittschallunterlagen	183
Schienen	184
Sockelleisten	185 - 186
Pflegeprodukte / Öle	186 - 187



Allgemeine Angaben

Irrtümer, Druckfehler und Sortimentsänderungen vorbehalten. Wir verweisen auf unsere Allgemeinen Lieferungs- und Zahlungsbedingungen (ALZ). Diese finden Sie unter www.holz-ahmerkamp.de (Stand: 2023/06). Diese Verkaufsbroschüre und unsere sonstigen Verkaufsunterlagen sind keine Angebote im Rechtssinn.

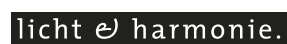
Premium-Lieferanten



Legende

-  Lieferzeit auf Anfrage
-  Passende Fußleisten erhältlich (ab S. 185).



Das ist uns wichtig!

Gedruckt auf 100 % Recyclingpapier, ausgezeichnet mit dem "Blauen Engel".







AVETHi



AVETHi
Funktions- und Wohnraumtüren

Glatte Türen

Es ist die Summe an Details, die dem Zuhause das gewisse Etwas verleiht. Türen werden für die Gesamtwirkung eines Raumes oft unterschätzt. Dabei ist jede Tür ein Anfang – und ein Abschluss.

Passend zu jedem Einrichtungsstil

Glatte Türen in modernen Oberflächen sind dezente Begleiter im Alltag, die auf zeitgemäße Art das persönliche Wohnkonzept unterstreichen. Dabei stehen neben den klassischen Oberflächen in Weiß und Uni auch eine große Zahl an aktuellen Holzoptiken – glatt oder mit Struktur – zur Auswahl.



AVETHi



Funktions- und Wohnraumtüren

CPL Dekore



Weißlack 1512
(ähnl. RAL 9003)



Weißlack 1507
(ähnl. RAL 9010)

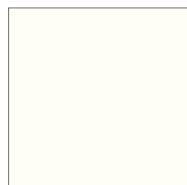

Weißlack 1562
(ähnl. RAL 9016)



Esche weiß deckend
1529 (ähnl. RAL 9016)

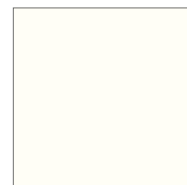

Uni weiß 1503
(ähnl. RAL 9016)



Uni grau 1555
(ähnl. RAL 7035)

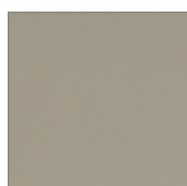

Steingrau 1592
(ähnl. RAL 1019)



Anthrazit 1534
(ähnl. RAL 7043)



Ahorn 1519



Buche 1589



Kernbuche hell
1504



Eiche hell 1556



Pinie silver 1505



Risseiche 1515



Risseiche quer 1550
(nur für Türblätter)

Übersicht Dekore CPL Struktur



Asteiche längs
Struktur 1510



Asteiche quer
Struktur 1511
(nur für Türblätter)



Eiche natura 1502



Akazie längs
Struktur 1524



Akazie quer
Struktur 1525



Asteiche grau längs
Struktur 1513



Asteiche grau quer
Struktur 1513



Arctic weiß längs
Struktur 1542
(ähnl. RAL 9016,
nur für Zargen)

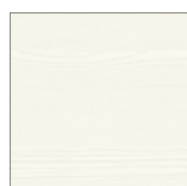

Arctic weiß quer
Struktur 1543
(ähnl. RAL 9016,
nur für Türblätter)

Lichtausschnitte



LA 1



LA 2



LA 3



LA 4



LA 5



LA 6



LA 8



LA 9



LA 11



LA 15



LA 16



LA 17



LA 19



LA 32



LA 33



LA 34



LA 36



LA 42



LA 43



LA 46



LA Bullauge

AVETHi



Gläser



Floatglas



Satinato



Gothic weiß



Chinchilla



Mastercarree



Barock weiß



Delat weiß



Silvit weiß



Uadi



Pave weiß



SaGlas 0015 negativ



SaGlas 0012



SaGlas 0011 negativ



SaGlas 0021



SaGlas 0043



SaGlas 0040 negativ



SaGlas 0050



SaGlas 0058



SaGlas 0063



SaGlas 0063 negativ

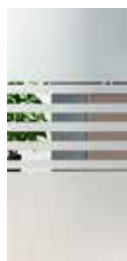

SaGlas 0062



SaGlas 0064



SaGlas 0004 negativ



SaGlas 0006 negativ



SaGlas 0043 negativ



SaGlas 0045



SaGlas 0062 negativ



SaGlas 0054



SaGlas 0052 negativ



SaGlas 0065 negativ

AVETHi



AVETHi
Funktions- und Wohnraumtüren

Windfang-Elemente

Bühne frei für das Leben

Mit einem geschickt geplanten Windfang – ob verglast oder mit einer Füllungsplatte geschlossen – setzen Sie in innenarchitektonischer Hinsicht gekonnt auf Wirkung. Denn ein großzügiger Auftritt ist damit garantiert. Auch der Lärm von draußen lässt sich so wirksamer aussperren.



AVETHi



Windfang-Elemente



WF1 Zarge mit Seitenteil



Wf2 Zarge mit zwei Seitenteilen



WF 3 Zarge mit Seitenteil
und Oberlicht



Oberlicht



WF 4 Zarge mit 2 Seitenteilen und Oberlicht



WF 4 Doppel-Tür-Zarge

AVETHi



AVETHi
Funktions- und Wohnraumtüren

Lackierte Türen – Rille und V-Fuge

Mit optischer Tiefenwirkung

Türen sind besonders langlebige Einrichtungsgegenstände. Tag für Tag und Jahr für Jahr leisten sie uns gute Dienste, oft sogar über mehrere Generationen. Besonders stilvolle Weißlack-Türen unterstreichen ein außergewöhnliches Ambiente. Rillen oder V-Fugen verleihen jedem Türblatt Tiefenwirkung und machen die meisterhafte Handwerkskunst auch haptisch erfahrbar.



AVETHi



Lackierte Türen – Rille und V-Fuge



Rille 1



Rille 2



Rille 3



Rille 4



Rille 5



Rille 6



Rille 7



Rille 8



Rille 9



Fuge 1



Fuge 2



Fuge 3



Fuge 4



Fuge 5



Fuge 6



Fuge 7



Fuge 8



Fuge 9



STANDARD



STANDARD Weißlack
Exklusiv 9010 TB-WL

STANDARD Weißlack
Exklusiv 9016 TB-WL

Damit Sie sich mit unseren Türen jeden Tag wohlfühlen, setzen wir höchste Standards – natürlich auch in unserem STANDARD-Programm – und bieten Ihnen die Basis unserer Türen-Kompetenz und eine große Vielfalt an Formen, Funktionen und Details.

Querschnitt 9010
Rundkante



Spritzlackierung



Querschnitt 9010
eckige Kante



Spritzlackierung



Querschnitt 9016
kleine Rundkante



Spritzlackierung



JEDER LICHTAUSSCHNITT IST
AUCH MIT SPROSSEN MÖGLICH!



STANDARD
TB-LA-WL



STANDARD
TB-LA1-WL



STANDARD
TB-LA2S-WL



STANDARD
TB-LA2-WL



STANDARD
TB-LA3-WL



STANDARD
TB-LA3B-WL



PRÜM Weißlack Exklusiv 9010/9016



Türen die zu Ihnen passen

ELEGANCE PRIMO



Unsere Weißlacktüren unterstützen die Eleganz Ihrer Räume und geben Ihrer Einrichtung ganz gelassen eine strahlende Note. Werten Sie die Optik Ihrer PRIMO-Türen durch eine spezielle PRIMO-Zarge mit breiten abgestuften Bekleidungen noch exklusiver auf.

Breite Zargenbekleidungen

- ✓ Zweistufiges Zargenprofil entsprechend der Tür
- ✓ Durch die breite Bekleidung von 100 mm eignet sich die Zarge ideal als Renovierungszarge
- ✓ 25 mm Aufkantung für einen perfekten Fußleistenanschluss

Querschnitt 9010
eckige Kante



Spritzlackierung



Querschnitt 9016
kleine Rundkante



Spritzlackierung



ELEGANCE PRIMO

Weißlack Exklusiv 9010 PM3/1

ELEGANCE PRIMO

Weißlack Exklusiv 9016 PM3/1



PRIMO
PM2



PRIMO
PM3



PRIMO
PML3



PRIMO
PM4



PRIMO
PML4



PRIMO
PM4/1



ELEGANCE MODENA



MODENA-Weißlacktüren werten Ihr Raum-Design auf und bringen elegante Leichtigkeit in Ihr Ambiente.

Querschnitt 9010
eckige Kante



Spritzlackierung



Querschnitt 9016
kleine Rundkante



Spritzlackierung



ELEGANCE MODENA
Weißlack Exklusiv 9010 M1

ELEGANCE MODENA
Weißlack Exklusiv 9016 M1



MODENA
M2



MODENA
M3



MODENA
ML3



MODENA
M3/2



MODENA
ML3/2



MODENA
M3/1



ELEGANCE CLASSIC



ELEGANCE CLASSIC
Weißlack Exklusiv 9010 C2

ELEGANCE CLASSIC Weiß-
lack Exklusiv 9016 C2

CLASSIC-Weißlacktüren geben dem Raum mit klassischem Design eine freundliche Bescheidenheit. Die Kassettenoptik unterstreicht das klassische Design.

Querschnitt 9010
Rundkante



Spritzlackierung



Querschnitt 9010
Karnieskante



Spritzlackierung



Querschnitt 9016
kleine Rundkante



Spritzlackierung



**LICHTAUSSCHNITTE SIND
AUCH MIT SPROSSEN MÖGLICH!**



CLASSIC
CK1



CLASSIC
CKL1/3



CLASSIC
CK3



CLASSIC
CL2



CLASSIC
CK4



CLASSIC
CKL4/2



ELEGANCE PROFILA



PROFILA-Weißlacktüren setzen zarte Akzente in der Raumgestaltung. Die Kassettenoptik unterstreicht das klassische Design verbunden mit neuen und interessanten Perspektiven der Raumgestaltung genießen.

Querschnitt 9010
Rundkante



Spritzlackierung



Querschnitt 9010
Karnieskante



Spritzlackierung



ELEGANCE PROFILA
Weißlack Exklusiv 9010 PF1



PROFILA
PFL1



PROFILA
PF2



PROFILA
PF4



PROFILA
PF5



PROFILA
PFL5



PROFILA
PFL5+SP4



PRÜM Hohlkehlenzarge



Die neue Hohlkehlenzarge von PRÜM



STANDARD Weißlack
Exklusiv 9016 TB-WL

Die neue Hohlkehlenzarge begeistert durch eine filigrane Hohlkehle in moderner Oberfläche Weißlack 9016. Mit einer Bekleidungsbreite von 65 mm und einer Bekleidungsstärke von 22 mm lässt sie sich auch ideal als Renovierzarge für den passgenauen Anschluss Ihrer Fußleisten einsetzen.

Ganz nach Ihrem Geschmack

Kombinieren Sie verschiedene Türtypen in Weißlack 9016 mit der neuen Hohlkehlenzarge und freuen Sie sich auf tolle Akzente in Ihrem Zuhause!



CLASSIC
CK1



STANDARD
TB-WL



MODENA
M3



MODENA

ELEGANCE-Programm

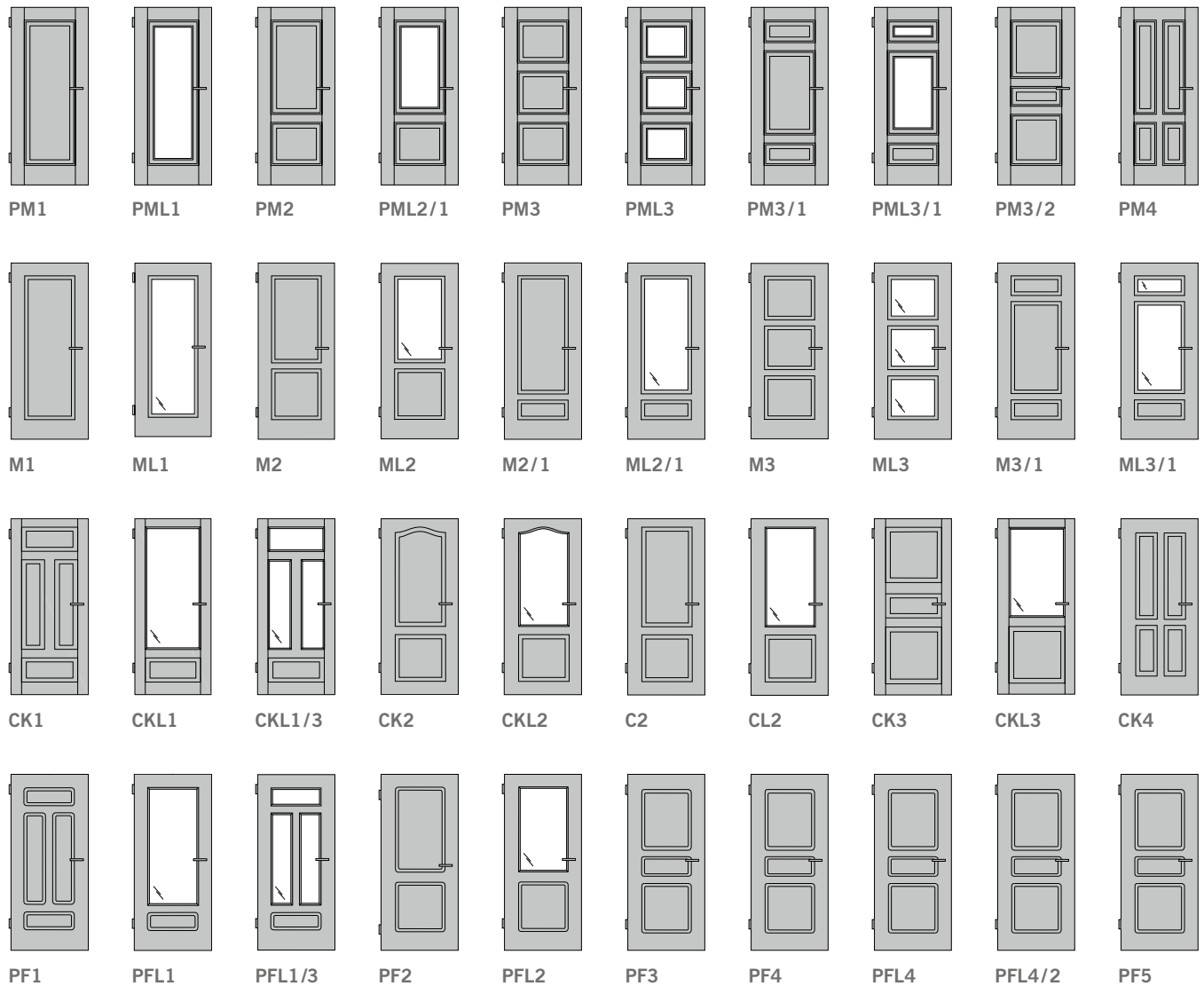

Moderne Ornamentgläser

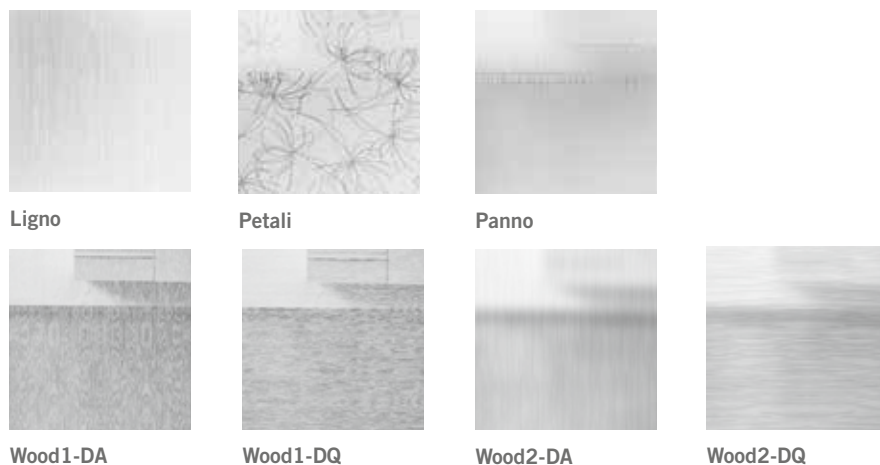

PRÜM Gesamtübersicht



ELEGANCE-Programm

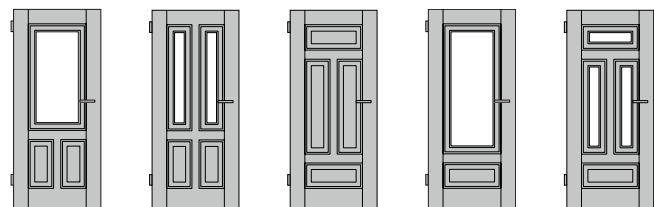

PML4 PML4/2 PM4/1 PML4/1 PML4/3

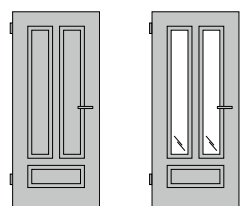

M3/2 ML3/2

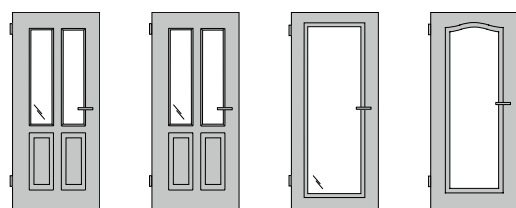

CKL4 CKL4/2 CL5 CKL5

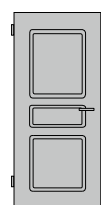

PFL5

PRIMO



Weißlack 9010 Weißlack 9016

MODENA



Weißlack 9010 Weißlack 9016

CLASSIC



Weißlack 9010 Weißlack 9016

PROFILA



Weißlack 9010

Klassische Ornamentgläser



Chinchilla Weiß

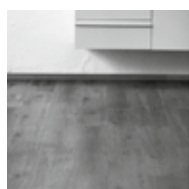

Float klar



Float satiniert



Gothik Weiß



Kathedral Weiß

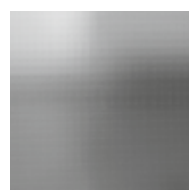

Mastercarré Weiß



Silvit 178 Weiß



Uadi Weiß

PRÜM Weißlack Exklusiv 9010

PRÜM
Türen die zu Ihnen passen

ROYAL 200

Design, Komfort und zeitlose Modernität – Royal-Türen für höchste Ansprüche. Elegante Innentüren, die ein zentrales Element innerhalb einer anspruchsvollen Raumkultur bilden.



Querschnitt 9010
eckige Kante



Spritzlackierung



DETAIL DER LINIENFRÄSUNG

ROYAL 200 Weißlack
Exklusiv 9010 RY-251

DIVERSE LICHTAUSSCHNITTE
AUCH BEI ROYAL MÖGLICH!



ROYAL 200
RY-233



ROYAL 200
RY-231



ROYAL 200
RY-231



ROYAL 200
RY-232



ROYAL 200
RY-254



ROYAL 200
RY-251-LA5



ROYAL 400

Die ROYAL-Serie mit beidseitig ausgesetzten Fräsungen setzt elegant-moderne Wohnakzente – so werden (T)räume Wirklichkeit.



Querschnitt 9010
Rundkante



Spritzlackierung



Querschnitt 9016
kleine Rundkante



Spritzlackierung

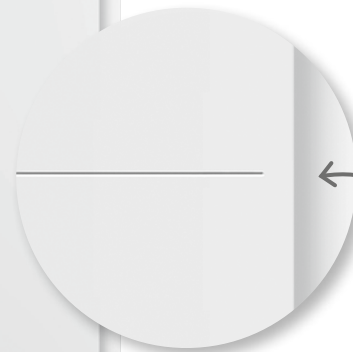

20 MM RUND AUSLAUFEND

ROYAL 400 Weißlack
Exklusiv 9010 RY-443-S

ROYAL 400 Weißlack
Exklusiv 9016 RY-443-S



ROYAL 400
RY-433-S-LA2B



ROYAL 400
RY-433



ROYAL 400
RY-433-LA1



ROYAL 400
RY-451



ROYAL 400
RY-451-LA3



ROYAL 400
RY-451-LA2



ROYAL-Programm

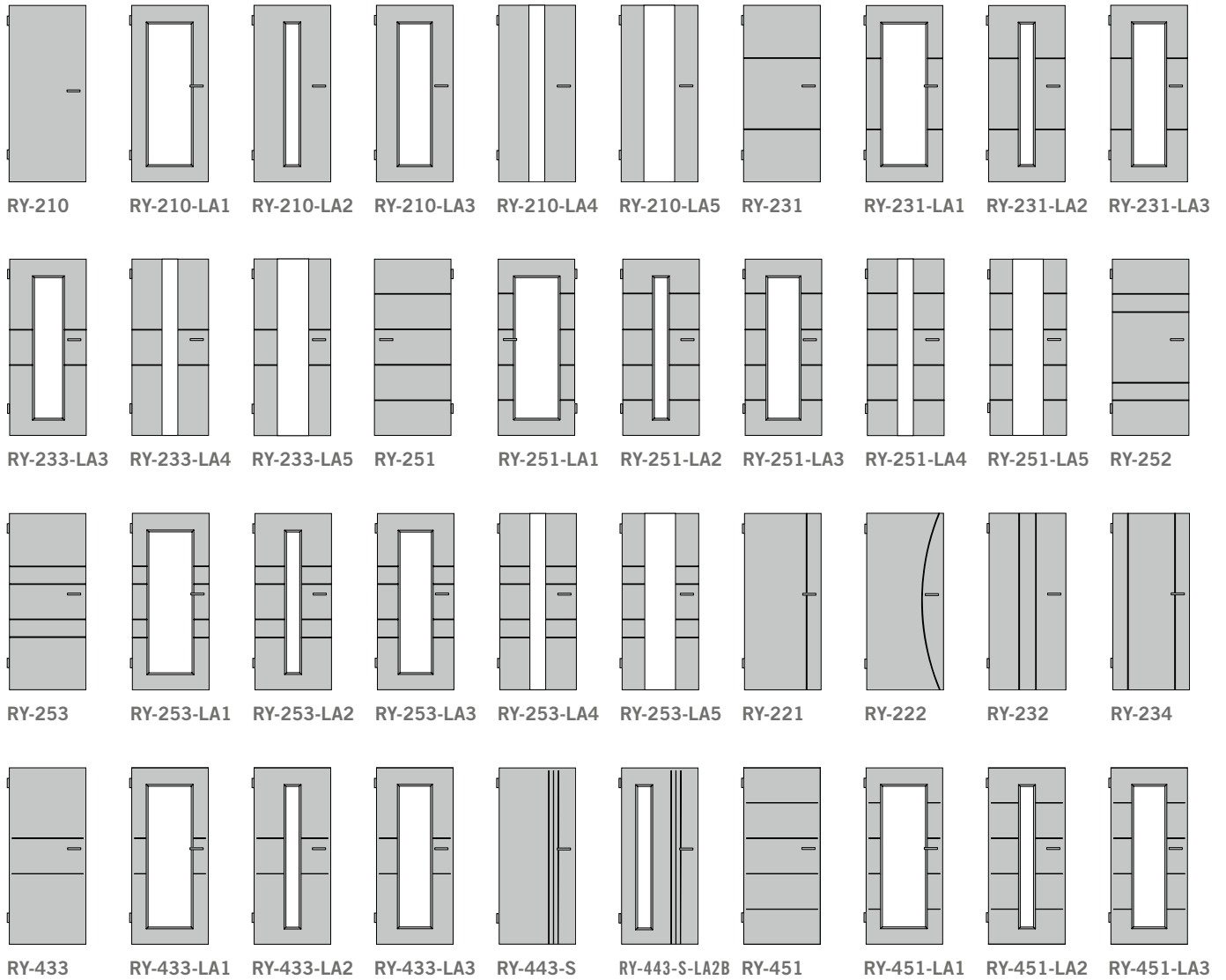

Moderne Ornamentgläser

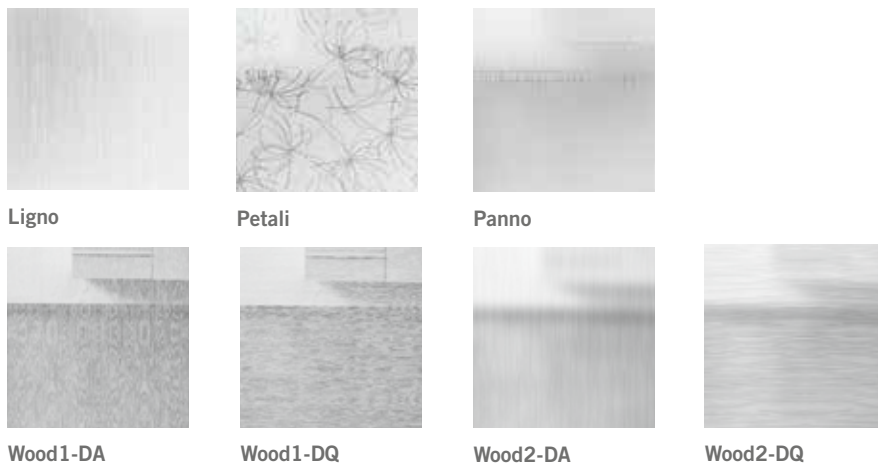

PRÜM Gesamtübersicht



ROYAL-Programm

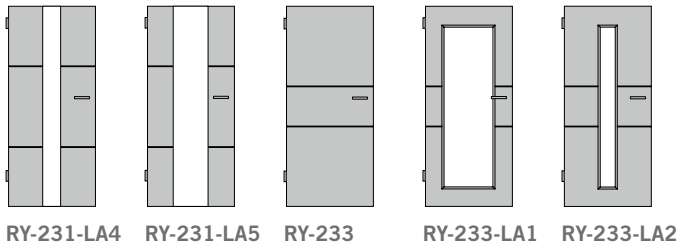

RY-231-LA4 RY-231-LA5 RY-233 RY-233-LA1 RY-233-LA2

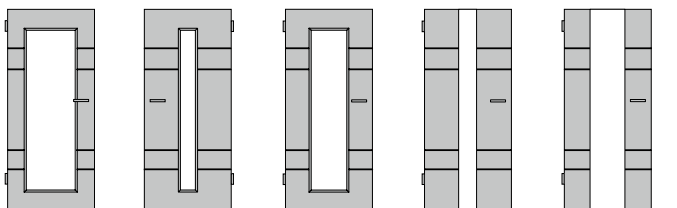

RY-252-LA1 RY-252-LA2 RY-252-LA3 RY-252-LA4 RY-252-LA5

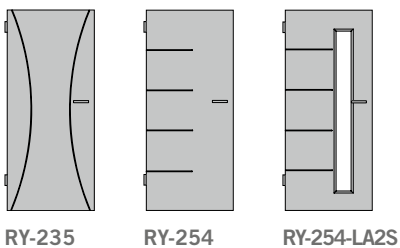

RY-235 RY-254 RY-254-LA2S

ROYAL 200

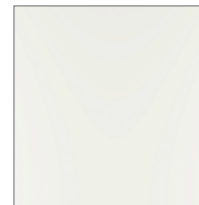

Weißlack 9010

ROYAL 200

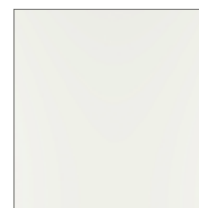

Weißlack 9010

ROYAL 200



Weißlack 9010

ROYAL 400

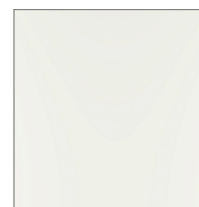

Weißlack 9010



Weißlack 9016

Klassische Ornamentgläser

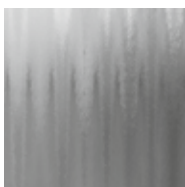

Chinchilla Weiß

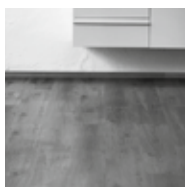

Float klar

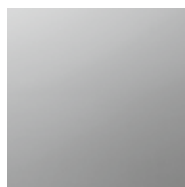

Float satiniert



Gothik Weiß



Kathedral Weiß

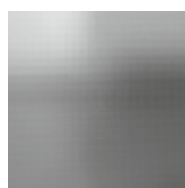

Mastercarré Weiß



Silvit 178 Weiß



Uadi Weiß

PRÜM Beschlag

PRÜM
Türen die zu Ihnen passen

Schiebetürbeschlag KLASSIK

Platzsparendes Design auch für kleine Räume.

Die klassische Variante für Schiebetüren: Der obere Laufkasten – farb- und dekorgleich zur verwendeten Zarge – versteckt gekonnt den Schiebemechanismus. Mit dem vorderen Anschlagkasten wird der optionale Einsatz eines Schlosses möglich.



KLASSIK mit Anschlagkasten ohne Türfutter



KLASSIK ohne Anschlagkasten mit Türfutter

Innenlaufende Schiebetüren als Holztüren

Innenlaufende Schiebetürelemente mit dem KLASSIK-Schiebetürbeschlag für Holztüren sind die ideale Lösung, wenn es keinen Platz für herkömmliche Drehtürsysteme gibt.





PRÜM CPL

 **PRÜM**
Türen die zu Ihnen passen

Detail Kante



FU-RF



FU-RFKR



FU-RF/STU



FU-RF 80/22



FU-RF/STU 80/22

PRÜM CPL

PRÜM
Türen die zu Ihnen passen

Ausführungen gefälzt und stumpf



Gefälzte Türansicht



Detailansicht



2-tlg. Band (gefälzte Türen)



3-tlg. Band (gefälzte Türen)



Stumpfe Türansicht

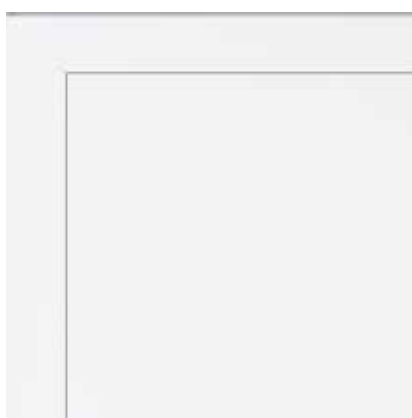

Detailansicht



Verdeckte Bänder bei stumpfen Türen

PRÜM CPL

Oberflächen Übersicht



CPL Karo White



CPL Karo Beige



CPL Karo Grey



CPL Karo Dark

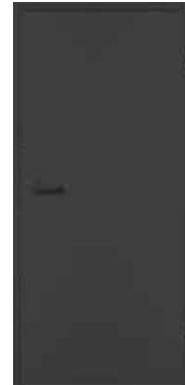

CPL Graphitgrau



CPL Staubgrau



CPL Seidengrau



CPL Silbergrau



CPL Weißlack 9016



CPL Ahorn Pur



CPL Buche Pur



CPL Eiche



CPL Esche Weiß



CPL Weißlack 9010



CPL Seidengrau



CPL Touch
Whiteline DA



CPL Touch
Whiteline DQ



CPL Touch
Greyline DA



CPL Touch
Greyline DQ



CPL Touch
Pearlline DA



CPL Touch
Pearlline DQ



CPL Touch
Silvaline DA



CPL Touch
Silvaline DQ



CPL Touch
Darkline DA



CPL Touch
Darkline DQ



CPL Touch
Wildeiche DA



CPL Touch
Wildeiche DQ



CPL Touch
Eiche Astig DA



CPL Touch
Eiche Astig DQ



CPL Touch
Eiche DA



CPL Touch
Eiche DQ



CPL Touch
Oak Nature DA



CPL Touch
Oak Nature DQ



CPL Touch
Oak White DA



CPL Touch
Oak White DQ



CPL Touch
Oak Creme DA



CPL Touch
Oak Creme DQ



CPL Touch
Pinie DA



CPL Touch
Pinie DQ

PRÜM CPL

STANDARD

Die neue Coolness für den zeitlos modernen Wohnstil. Der trendige Türenlook mit edler, haptischer Oberfläche.



STANDARD CPL Touch
Darkline TB-DQ

STANDARD CPL Touch
Darkline TB-DA

Querschnitt
kleine Rundkante



Querschnitt
Premiumkante



STANDARD
TB-LA+SP4



STANDARD
TB-LA



STANDARD
TB-LA2



STANDARD
TB-LA2S



STANDARD
TB-LA3



STANDARD
TB-LA1



PRÜM CPL

ROYAL 500



Türen die zu Ihnen passen

Elegante Innentüren, die ein zentrales Element innerhalb einer anspruchsvollen Raumkultur bilden. Türen im Darkdesign mit echtem Naturfeeling.



Querschnitt
kleine Rundkante



Querschnitt
Premiumkante



ROYAL 500 CPL Touch
Darkline DQ RY-551

ROYAL 500 CPL Touch
Darkline DA RY-551

ALLE LISENEN SIND IN SCHWARZ
ODER EDELSTAHLLOPTIK ERHÄLTlich!



ROYAL 500
RY-551-LA2



ROYAL 500
RY-554-LA2S



ROYAL 500
RY-533



ROYAL 500
RY-521



ROYAL 500
RY-534



ROYAL 500
RY-510-LA5



Oberflächen in zeitlos moderner Eichenoptik.



Querschnitt
kleine Rundkante



Querschnitt
Premiumkante



ROYAL 500 CPL Touch
Wildeiche DQ RY-551

ROYAL 500 CPL Touch
Wildeiche DA RY-551

ALLE LISENEN SIND IN SCHWARZ
ODER EDELSTAHLLOPTIK ERHÄLTlich!



ROYAL 500
RY-551-LA2



ROYAL 500
RY-554-LA2S



ROYAL 500
RY-533



ROYAL 500
RY-521



















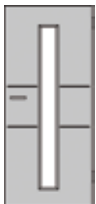

ROYAL 500
RY-534









ROYAL 500
RY-510-LA5



ROYAL-Programm

								ROYAL 500	
RY-510-LA4	RY-510-LA5	RY-521	RY-522	RY-531	RY-531-LA2	RY-532	RY-533		
									ROYAL 500
RY-533-LA2	RY-534	RY-535	RY-551	RY-551-LA2	RY-552	RY-552-LA2	RY-553		
									ROYAL 500
RY-553-LA2	RY-554	RY-554-LA2S							

Moderne Ornamentgläser

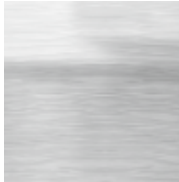
				
Ligno	Petali	Panno		
				
Wood1-DA	Wood1-DQ	Wood2-DA	Wood2-DQ	

PRÜM Gesamtübersicht

PRÜM
Türen die zu Ihnen passen

ROYAL-Programm



Klassische Ornamentgläser



Chinchilla Weiß

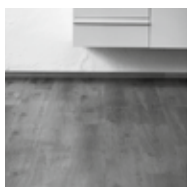

Float klar



Float satiniert



Gothik Weiß



Kathedral Weiß



Mastercarré Weiß



Silvit 178 Weiß



Uadi Weiß

PRÜM Basic CPL Weißlack 9016

PRÜM
Türen die zu Ihnen passen**BASIC**

Im Programm VERANO sind Kassettentüren mit eckiger Kante und der Oberfläche in Weißlack 9016 in vier Modellen erhältlich.

Querschnitt

Aufrecht rund kleiner Radius, oben Eckig

**BASIC**
TB-RS**BASIC**
TB-LA



PRÜM Basic Weißlack 9016

VERANO



VERANO
Weißlack 9016 V3

Im Programm VERANO sind Kassettentüren mit eckiger Kante und der Oberfläche in Weißlack 9016 in vier Modellen erhältlich.

Querschnitt
eckige Kante



Formgepresste Füllung



VERANO
V2



VERANO
VL2



VERANO
VL3



RAVELLO



RAVELLO
Weißlack 9010 RV-4RQ

RAVELLO
Weißlack 9016 RV-4RQ

RAVELLO bietet mit vier Querrillen, eckiger Kantenausführung, Oberflächen in Weißlack 9016 und 9010 und drei Lichtausschnittvarianten einen großen Variantenreichtum.

Querschnitt
eckige Kante



Formgepresste Rille



RAVELLO
RV-4RQ-LA1



RAVELLO
RV-4RQ-LA2



RAVELLO
RV-4RQ-LA3



PRÜM Gesamtübersicht

BASIC-Programm

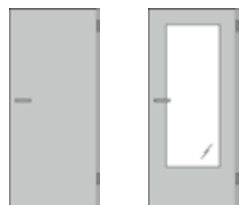

BASIC-RS BASIC-LA

Basic

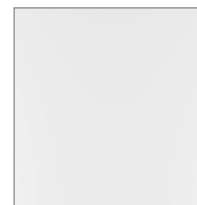

Weißlack 9016

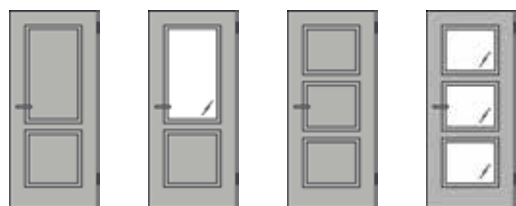

V2 VL2 V3 VL3

Verano

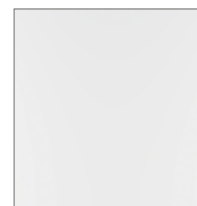

Weißlack 9016

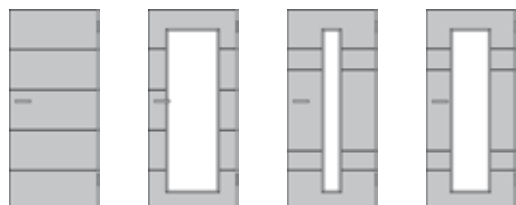

RV-4RQ RV-4RQ-LA1 RV-4RQ-LA2 RV-4RQ-LA3

Ravello



Weißlack 9010

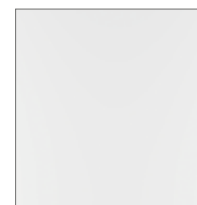

Weißlack 9016

Moderne Ornamentgläser



Ligno



Petali



Panno



Wood1-DA



Wood1-DQ



Wood2-DA

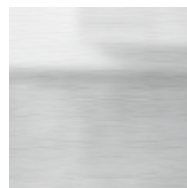

Wood2-DQ

PRÜM Gesamtübersicht

PRÜM
Türen die zu Ihnen passen

BASIC-Programm



Foto: © Photographee.eu- stock.adobe.com

Klassische Ornamentgläser



Chinchilla Weiß

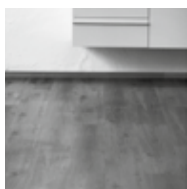

Float klar



Float satiniert



Gothik Weiß



Kathedral Weiß

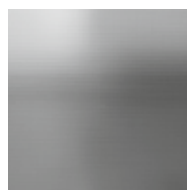

Mastercarré Weiß



Silvit 178 Weiß



Uadi Weiß

PRÜM und Griffwerk

PRÜM
Türen die zu Ihnen passen

Mono – Beschläge mit Stil und System**Türgriffe und Zubehör für alle Anwendungen**

Türbeschläge sind ein prägendes Stilelement der Tür und unterstreichen die architektonische Note des Raums. Unser umfassendes Sortiment bietet eine Vielzahl an Designs und für jede Anforderung die passende Lösung: vom Türgriff, über das Glastürschloss bis hin zu passenden Bändern.



SMART 2 LOCK
↔

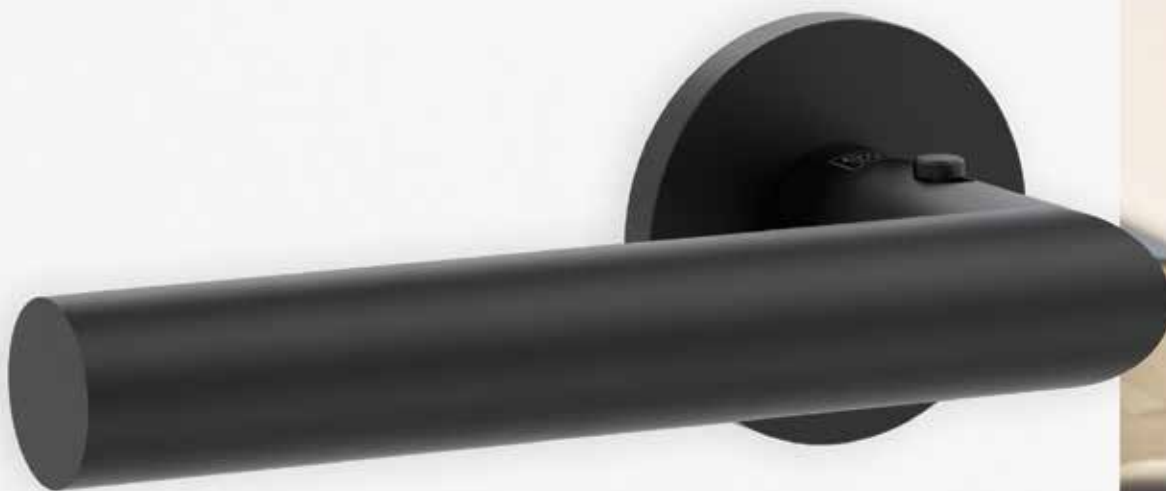

PRÜM und Griffwerk

**MONO BB**

Schnellmontagetechnik | Graphitschwarz

**MONO BB**

Schnellmontagetechnik | Edelstahl matt

**MONO smart2lock**

Schnellmontagetechnik | Graphitschwarz

**MONO smart2lock**

Schnellmontagetechnik | Edelstahl matt

PRÜM und Griffwerk

AVUS ONE und R8 ONE – Türgriffe der Extraklasse**ONE – Designkonzept ohne Rosetten**

Maximale Reduktion, dafür steht ONE: Auf Rosetten wird bei dieser Türgriffserie völlig verzichtet. Der Griff sitzt direkt auf dem Türblatt auf und passt dennoch auf Türen mit Standardschlössern. Bei der Version mit Schließmechanik wurde diese in den Griffhals integriert. Ein Griffdesign für höchste Ansprüche.

PRÜM
Türen die zu Ihnen passen



PRÜM und Griffwerk

**AVUS ONE**

Rosettenlos | Samtgrau, Graphitschwarz,
Kaschmirgrau, Gold

**AVUS ONE smart2lock**

Rosettenlos | Samtgrau, Graphitschwarz,
Kaschmirgrau, Gold

**R8 ONE**

Rosettenlos | Samtgrau, Graphitschwarz,
Kaschmirgrau

**R8 ONE smart2lock**

Rosettenlos | Samtgrau, Graphitschwarz,
Kaschmirgrau

AVETHi Designtüren und Raumtrenner

**Jedes Element so einzigartig wie Ihr Zuhause!**

Wir fertigen individuelle Loft-Türen nach Ihren Wünschen an. Unsere Elemente verbinden moderne Optik mit klassischen Elementen und bieten ein hochwertiges Wohnerlebnis. Teilen Sie mit unseren individuell planbaren Designtüren Ihren Raum neu auf, oder trennen Sie ein Zimmer in separate Abschnitte – ganz wie Sie möchten. Die großen Glasflächen sorgen für eine freundliche Beleuchtung mit natürlichem Tageslicht. Gemeinsam mit Ihnen planen wir ein edles und funktionales Konzept. Unsere hochwertigen Elemente verbinden durch das Zusammenspiel von Glas und Stahl verschiedene optische Einflüsse. Sie verschmelzen sowohl im industriellen Umfeld als auch in eleganten Räumen zu einem harmonischem Gesamtbild. Wir verstehen unsere Loft-Türen nicht nur als zweckmäßigen Zugang zu einem Raum, sondern als Dekorationselement. Die Verglasung sorgt für einen einzigartigen Look, der sich sowohl für private Wohnbereiche als auch in Büro- und Gewerbeflächen hervorragend eignet.



Foto: AVETHi - Elo 2 L Doppeltür + 2 Seitenelemente

Unsere Designer haben an alles gedacht – auch kleinste Details werden bei uns berücksichtigt. Dadurch können unsere Elemente unterschiedlichsten Ansprüchen gerecht werden. Die Basis unserer Prestige-Linie sind spezielle und einzigartige Profile aus hochwertig verzinktem Stahl. Die Profile wurden so gestaltet, dass besonders dünne Türen (20mm) möglich sind. Wir verfügen damit über ein absolutes Premium-Produkt, welches auf dem europäischen Markt seinesgleichen sucht.

Unsere Prestige-Linie bedeutet Funktionalität, gepaart mit Liebe zum Detail. Wir stellen Ihnen nicht nur eine hochwertige Tür, sondern ein dekoratives Designobjekt zur Verfügung. Eine hochwertige Pulverbeschichtung sorgt für eine Oberfläche, die sämtlichen Widerständen trotzt, und auch Jahre später noch aussieht wie neu. Ebenso hochwertig ist unser verwendetes Sicherheitsglas, welches wir völlig ohne den Einsatz von Silikonem fixieren. Daher können wir voller Überzeugung sagen, dass es sich nicht nur dem Namen nach um eine Produktlinie mit „Prestige“ handelt.

AVETHi Designtüren und Raumtrenner



Foto: AVETHi - Polo 4+



Foto: AVETHi - Polo 4



Foto: AVETHi - Polo 3

AVETHi Designtüren und Raumtrenner



Jede Tür ein Unikat!



Foto: AVETHi - Polo 4

Sie haben die freie Wahl, ob Sie eine unserer abgebildeten Türen verwenden oder sich Ihre eigene Wunschkombination zusammenstellen lassen möchten. Wir können die Sprossen, egal ob vertikal oder horizontal, so anordnen wie Sie es wünschen. Uns sind dabei (fast) keine Grenzen gesetzt.

Jede unserer Designtüren können Sie sowohl als ein- oder zweiflügelige Türen konfigurieren. Unabhängig davon lässt sich jede Tür mit wahlweise einem oder zwei Seitenteilen erweitern. Als zusätzliches optisches Highlight bieten wir Ihnen die Möglichkeit an, die Tür mit einem Oberlicht auszustatten.

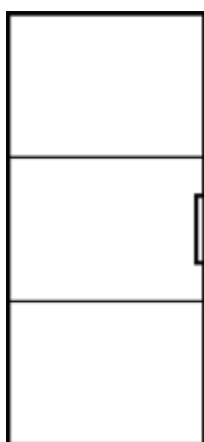

Polo 3

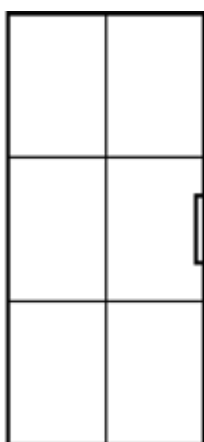

Polo 3+

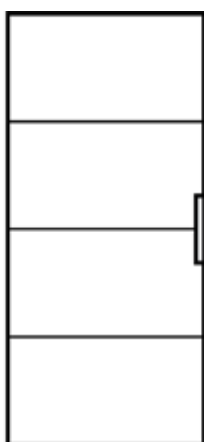

Polo 4

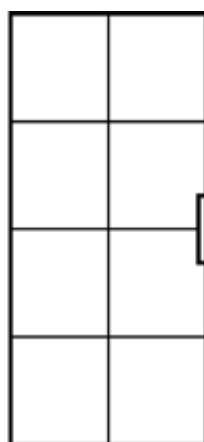

Polo 4+



Flexi

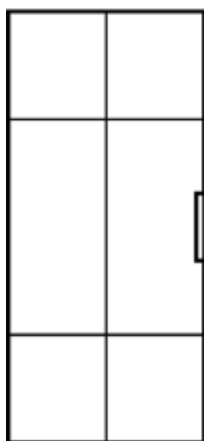

Flexi+

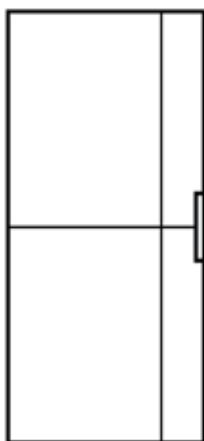

Elo 1 L

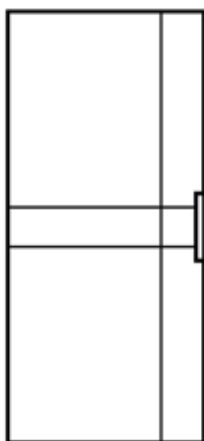

Elo 2 L

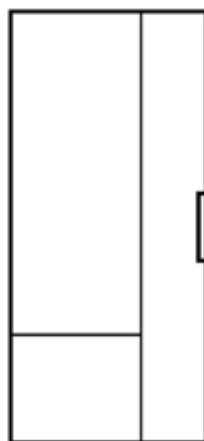

Cross 1 L



Cross 2 L

AVETHi Designtüren und Raumtrenner



Jede Tür ein Unikat!

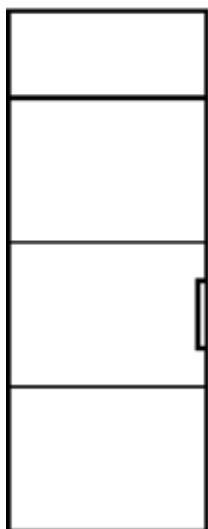

Tür + Oberlicht

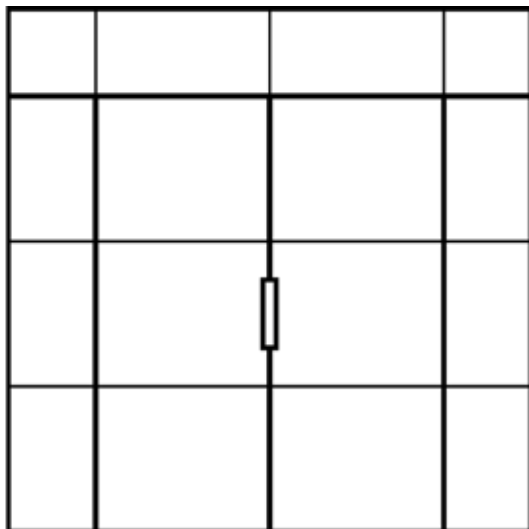

Doppeltür + 2 Seitenelemente + Oberlicht



Foto: AVETHi - Cross 1 L

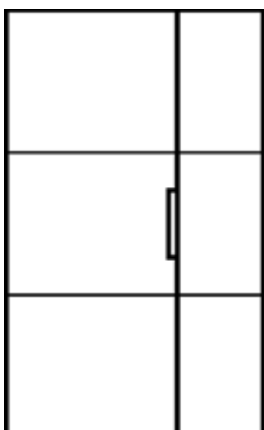

Tür + Seitenelement

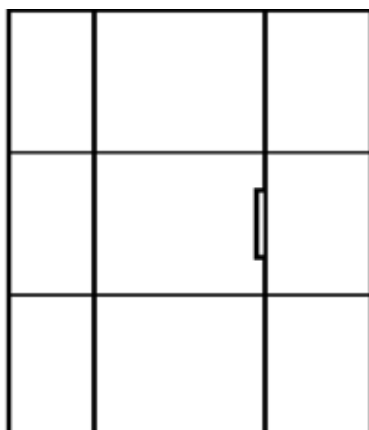

Tür + 2 Seitenelemente

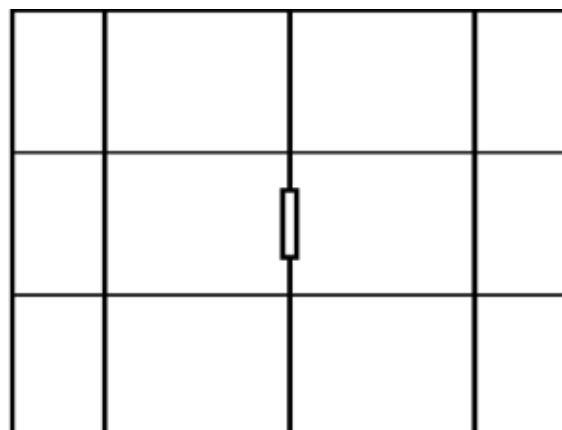

Doppeltür + 2 Seitenelemente



Der Grundtyp ist die schmale Sprosse mit einem Querschnitt von 5 x 20 mm.



Bei großen Elementen oder auf Kundenwunsch verwenden wir auf einer Seite eine breitere Konstruktionssprosse mit den Maßen 20 x 25 mm.





Foto: AVETHi - Polo 4



Foto: AVETHi - Cross 2 L



Foto: AVETHi - Tür + Seitenelement



Foto: AVETHi - Doppeltür

AVETHi Designtüren und Raumtrenner



Elementvarianten

Sie haben die freie Wahl zwischen Drehtüren, Pivot- bzw. Pendeltüren, Schiebetüren und Festelementen. Jede Tür lässt sich sowohl ein- als auch zweiflügelig realisieren.

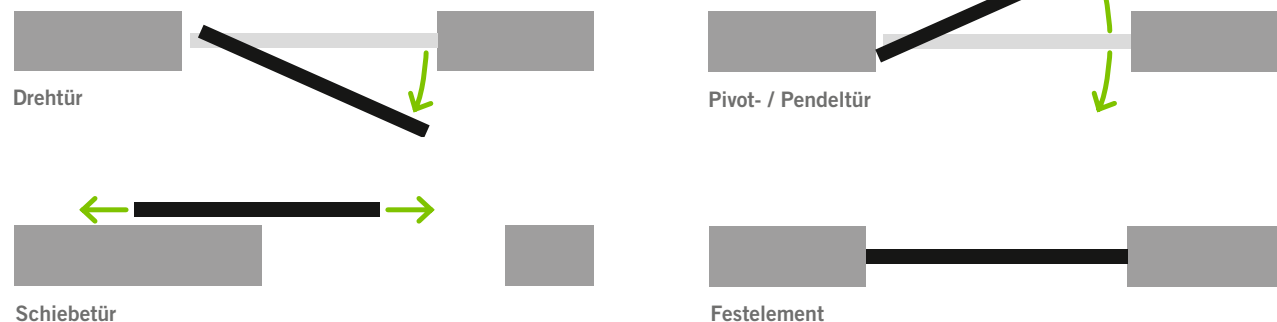

Profilfarben

Unsere Prestige-Produkte erhalten eine sehr hochwertige Pulverbeschichtung in Fassadenqualität. Die meist gewählten Farben sind Schwarz, Anthrazit und Weiß. Jedoch können wir auf Anfrage unsere Elemente in nahezu jedem RAL-Farbtönen produzieren lassen.



**WEITERE RAL TÖNE
AUF ANFRAGE!**

Verglasungen

Für unsere Verglasungen verwenden wir standardmäßig hochwertiges Verbundsicherheitsglas (VSG) mit einer Dicke von sechs Millimetern. Zusätzlich können Sie aus einem großen Sortiment weiterer Glassorten wählen. Insbesondere Varianten mit Sichtschutz sind eine häufig gewählte Alternative.





Foto: AVETHi - Schiebetür

„Eleganz
heißt nicht, ins
Auge zu fallen,
sondern im Ge-
dächtnis zu
bleiben.“

(Giorgio Armani)



Foto: AVETHi - Tür mit Seitenelement | Doppeltür

AVETHi Designtüren und Raumtrenner



Griffstangen

Griffstangen sind mehr als nur ein Mittel zum Zweck. Sie verleihen unseren Elementen einen modernen Loft-Charakter. Sie können sowohl die Länge als auch die Position der Griffstangen selbst festlegen. Sollen es lieber zierliche, unauffällige Griffe sein oder doch eher massive, bodenlange Griffstangen? Das liegt ganz bei Ihnen. Lediglich beim Modell Secret ist ein festes Maß vorgegeben.



Gracia



Estella



Levem



Loft



Secret
nur Schiebetür

Die Farbe der Griffstangen entspricht der gewählten Rahmenfarbe.

Drückergarnituren

Nicht immer sind Griffstangen möglich oder gewünscht. Selbstverständlich bieten wir Ihnen attraktive und modische Alternativen: Für sämtliche Türen können Sie auch klassische Drückergarnituren wählen. Besonders in gemeinschaftlich genutzten Büroflächen bietet sich diese Lösung an. Auch für WCs bieten wir spezielle Garnituren an. Unabhängig davon sind bei uns auch Klinken ohne Schloss erhältlich.



Circo
✓ Schwarz
✓ Edelstahl



Qubis
✓ Schwarz
✓ Weiß
✓ Gold (glänzend/matt)
✓ Silber (glänzend/matt)



Planus
✓ Schwarz
✓ Weiß
✓ Silber



Trex
✓ Schwarz
✓ Gold (matt)
✓ Silber (matt)
✓ Braun (matt)



Foto: AVETHi - Doppeltür + 2 Seitenelemente



Foto: AVETHi - Doppeltür

Montage

Die Profile werden direkt durch den Türrahmen oder die Festteile montiert. Der Standardmontageabstand beträgt 5 mm in Breite und Höhe. Das Gewicht der Elemente beträgt ca. 30 kg/m². Die Auswahl der Befestigungselemente richtet sich nach der Art des Untergrundes. Die Verwendung von Montageschaum wird nicht empfohlen.

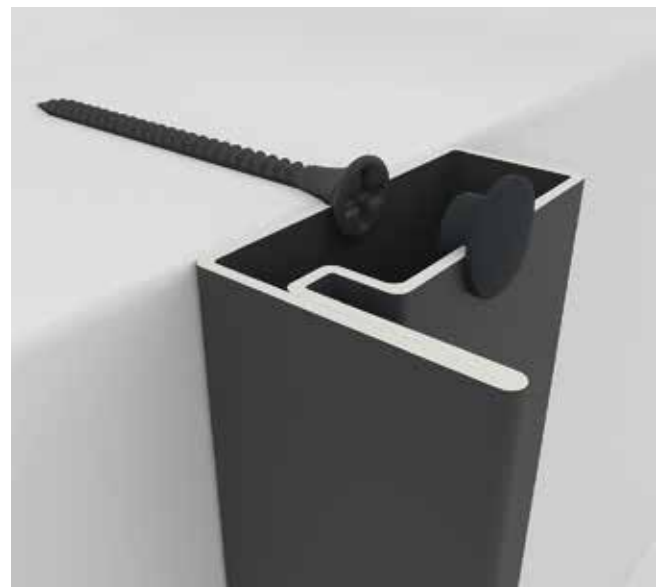
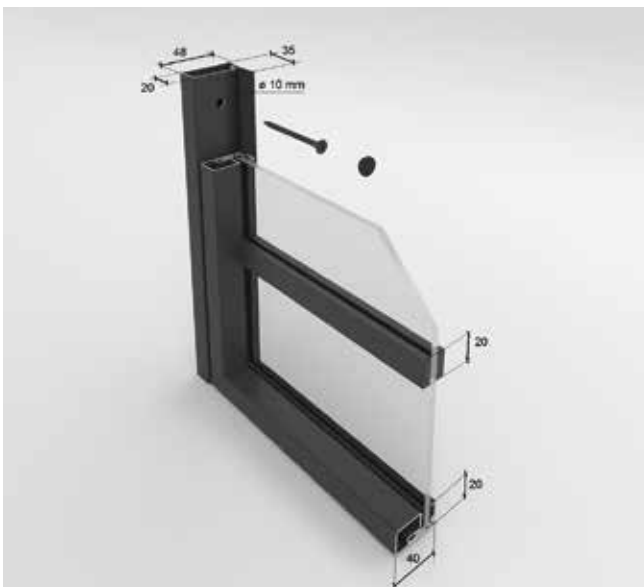

AVETHi Designtüren und Raumtrenner



Schiebetüren-Systeme

Wir bieten zwei verschiedene Schiebetüren-Systeme an. Für den modernen industriellen Look wählen Sie die Schiebetür mit Laufrollen. Hierbei rollt die Tür auf einer an der Wand montierten Laufschiene. Für den klassischen Look wählen Sie die Schiebetür mit verdeckter Montage. Hierbei bewegt sich die Tür über eine Gleitschiene. Zusätzlich haben Sie bei dieser Variante eine Soft-Close-Automatik, das bedeutet, die Tür fährt sanft in Ihre Endpositionen.



Montage auf industriellen Laufrollen



Verdeckte Montage an Wand oder Decke

Beachten Sie bitte, dass sich die Durchgangsbreiten durch die Verwendung unterschiedlichen Griffe verringern. Die genauen Maße, um die sich die lichte Breite verringert, können Sie aus nebenstehender Grafik entnehmen.

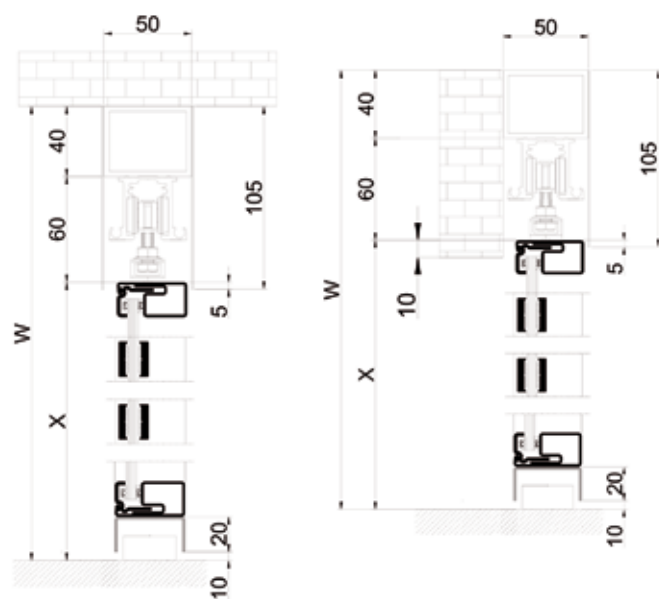

Deckenmontage

Wandmontage/Sturz

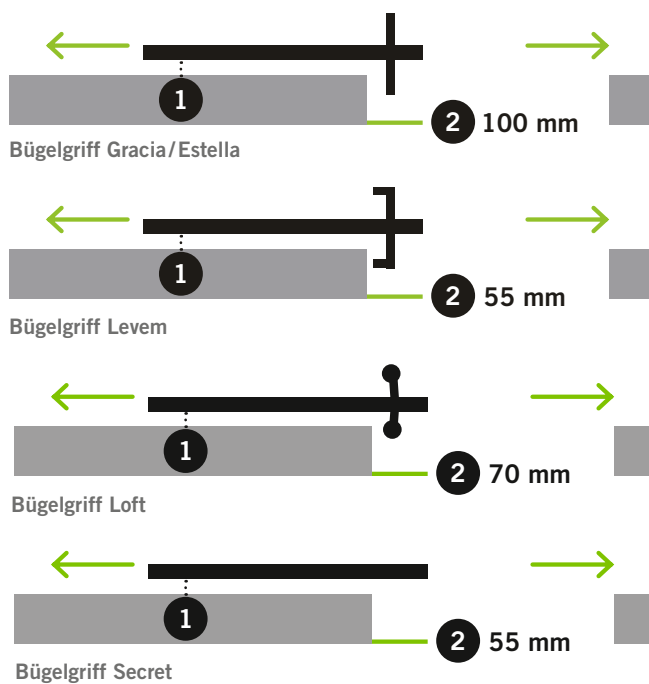

- 1 Abstand zwischen Flügel und Wand ca. 5 mm
- 2 Verringerung der lichten Breite durch den Griff

licht & harmonie

licht e harmonie.

Float hell

Klarer Durchblick ohne Motiv und dennoch überzeugt auch die klare Glastür als modernes Element in Ihrem Zuhause.



GLASANLAGEN AB S. 80

licht & harmonie

licht e harmonie.

Satinato

Die feine und perfekte Oberfläche der Satinato-Tür erreicht immer noch ca. 70 bis 80 % der Lichtausbeute einer klaren Tür.



Schiebetür Tvin 2.0

licht & harmonie

Atos Typ 101 Classic White



licht & harmonie.

Kombinieren Sie Funktion und Design ganz nach Wunsch und den räumlichen Gegebenheiten. Und wenn Sie diese nicht neu schaffen, so verändern Sie doch einfach bestehende Räume.

In Kombination mit verschiedensten Funktionsmöglichkeiten einer Glastür, als Dreh- oder Schiebetür, ist Glas der ideale und sichere Werkstoff.

Mit dem Glasdesign Atos lassen sich Rückzugsräume durch große blickdichte Flächen schaffen – ohne auf Licht zu verzichten.

**SCHIEBETÜRSYSTEM UND
GRIFFEINHEITEN AB S. 78**



licht & harmonie

licht e harmonie.

Struktura Typ 8



Strukturiert und klar – dieses Glasdesign fügt sich perfekt in Ihr Zuhause ein. Unterschiedlich stark waagerechte Streifen verleihen der Glasür einen modernen und gleichzeitig klassischen Look. Unaufdringlich sorgt die feine Oberfläche der Satinierung für Diskretion, ohne sich abzugrenzen.



Lava Grey



Schiebetür Tvin 2.0 | Griffmuschel

licht & harmonie

Stream Typ 1



Seien Sie Ihr eigener Architekt und geben Sie Ihren Räumen ein neues, erhellendes Profil mit der Glastür Stream Typ 1. Dieses stilvolle Design zaubert Ihnen je nach Lichteinfall ein ganz besonderes Lichtspiel in Ihr Zuhause.



licht & harmonie

licht e harmonie.

Wave Typ 8



Immer auf einer Welle. Das sanft geschwungene Glasmotiv Wave Typ 8 ziert die Ganzglastür und verleiht ihr eine außergewöhnliche Note. Ein Design wie das Material: exklusiv, hochwertig und einzigartig.



Schiebetür Tvin 2.0



licht & harmonie

linesPlus S Typ 8



licht e harmonie.

Aus der aktuellen Türenkollektion linesPlus bieten wir Ihnen ein Glasdesign mit industriellem Flair und innovativer Glastechnik.

Das filigrane Türdesign sorgt für die perfekte Raumaufteilung, passend zu den unterschiedlichsten Wohnstilen.

Ob stylischer Industrielook oder elegant und klassisch – linesPlus S Typ 8 in Schwarz (ähnlich RAL 9005) gestattet den Blick von Raum zu Raum und sorgt immer für ein wirkungsvolles und großzügiges Wohnambiente.



licht & harmonie

licht e harmonie.

Beschlagsets



Impuls WC offen



Impuls WC geschlossen



Impuls



Weiß ähnl. RAL 9016

F1 Aluminium



ähnl. Edelstahl matt

Anthrazit 703



Schwarz ähnl. RAL 9005



Square



Weiß ähnl. RAL 9016

F1 Aluminium



Chrom satiniert

ähnl. Edelstahl matt



ähnl. Chrom Glanz

ähnl. Messing poliert



Anthrazit 703

Schwarz ähnl. RAL 9005



Pure



F1 Aluminium

Chrom satiniert



ähnl. Edelstahl matt

ähnl. Chrom Glanz



ähnl. Messing poliert



Rundform



F1 Aluminium

Chrom satiniert



ähnl. Edelstahl matt

ähnl. Chrom Glanz



ähnl. Messing poliert



Bacio



Chrom satiniert

ähnl. Edelstahl matt

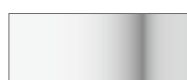

ähnl. Chrom Glanz



Vista Due



Chrom satiniert

ähnl. Edelstahl matt

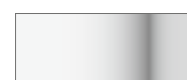

ähnl. Chrom Glanz

Auswechselbare Design-Inlays:

Weiß ähnl. RAL 9016, Chrom satiniert,

ähnl. Edelstahl matt, ähnl. Chrom Glanz

licht & harmonie

licht e harmonie.

Tvin 2.0 – Das Schiebetürsystem



Überzeugen Sie sich selbst von dem zeitlos-modernen Design und der technischen Raffinesse. Das Schiebetürsystem Tvin 2.0 setzt Ihre Tür perfekt in Szene. Es überzeugt mit hochwertigen Oberflächen und verdeckter Laufwagentechnik, die mit kugelgelagerten Laufrollen für absolute Laufruhe sorgt.

Zusätzlich bietet das Tvin 2.0 System einen automatischen Türeinzug für mehr Komfort, eine durchgängige Bürstendichtung sowie einen Komfort-Stopp und optional ein Hinterfütterungsprofil für die Montage vor einer Zarge.



**Griffstange
rund
beidseitig**



**Griffstange
eckig schmal
beidseitig**



**Griffstange
eckig breit
beidseitig**



**Griffleiste
beidseitig
10 mm auftragend**



Griffmuschel M 60



Griffmuschel M 70



Weiß ähnl. RAL 9016



F1 Aluminium



ähnl. Edelstahl matt



Anthrazit 703



Schwarz ähnl. RAL 9005

licht & harmonie

licht e harmonie.

Tvin 2.0 – Das Schiebetürsystem



Schiebetürschloss Tvin 2.0
mit Griffmuschel



Griffstange Tvin 2.0
G 420 rund



Griffstange Tvin 2.0
G 420 eckig breit



licht & harmonie

licht e harmonie.

Glasanlagen



Motiv matt / Fläche klar, Blockzarge in Schwarz ähnl. RAL 9005

licht & harmonie

licht e harmonie.

Glasanlagen



Glasdesign: Besprechung, Motiv klar / Fläche matt, Blockzarge in Schwarz ähnl. RAL 9005



Glasdesign: Float hell, Blockzarge in ähnl. Edelstahl matt

Schöne Türen
Gute Gründe

- ✓ **Unsere Türen sind rundherum in einem Guss lackiert** - daher keine rauen, unschönen Folienkanten im Falzbereich.
- ✓ **Durch mehrfachen Lackaufbau** erreichen wir Schleiflackqualität. Das bedeutet eine seidig schimmernde, wohnliche Oberflächenoptik. Als Standard stehen 2 Weißtöne zur Wahl. Auf Wunsch sind alle RAL- und NCS-Töne möglich.
- ✓ **Wir bieten Türen von klassisch bis modern.** Unser oberstes Gebot ist die Wahrung des guten Geschmacks mit anerkannten Stilmitteln.
- ✓ Alle Türen werden **standardmäßig mit einem 3-teil. Band** geliefert.
- ✓ **Sondermaße in Höhe und Breite sind möglich!** Stilformen, Lichtausschnitte oder Sprossenrahmen verändern sich proportional zu den Außenmaßen. Die maximale Höhe liegt bei 2735 mm. Darüber hinaus: Bitte anfragen!
- ✓ **Glasausschnitte und Sprossenrahmen sind flächenbündig ausgeführt.** Keine vorstehenden Leisten stören das ausgewogene Bild der Tür.
- ✓ **Alle Türen sind mit einem Flüster-Comfort Schloss** ausgestattet.
- ✓ **Jedes Türblatt wird aus massivem MDF gefertigt.** Dadurch erreichen wir für alle Türen Schallschutzqualität.
- ✓ **Für jede Modellserie bieten wir die passende Zarge.** Bekleidungen erhalten sie in 3 Varianten: 1. Auf Gehrung – 2. Stumpf – oder 3. Die ganze Bekleidung aus einem Stück gefräst ohne sichtbare Gehrungsfugen in den Ecken, komplett zusammengebaut und lackiert.
- ✓ **Ein handwerklich gearbeitetes Sockelstück** am Fuße der Zarge ist für ausgewählte Programme möglich.
- ✓ **Flächenbündig eingelassene Drückerrossetten** erhalten Sie auf Wunsch.
- ✓ **Alle Zargen sind serienmäßig mit Stahlbandtaschen inkl. Röhrenführung ausgestattet.** Das bringt optimalen Halt für unsere „Schönen Türen“.
- ✓ Alle Bestandteile, die zur guten Qualität und zum schönen Bild unserer Türen beitragen, **beziehen wir von führenden, anerkannten Herstellern.**



Brüchert + Kärner

Brüchert+Kärner
SCHÖNE TÜREN

Schöne Türen



LandDesign - Land E.01



Look - Look 4.2



Galerie - Tür & Zarge G.01



Geoline - Geo P.13



Outline



Denkmalschutz- u. Villentüren - D.09

Fingerklemmschutztür Super Secure

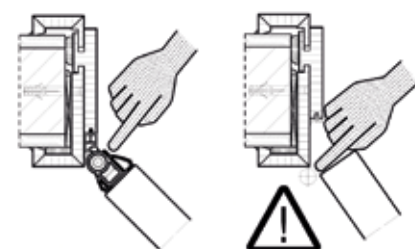

Integriertes Klemmschutzsystem

Die Schörghuber Fingerklemmschutztür Super Secure verfügt über ein spezielles Band- und Dichtungssystem, das flächenbündig in der Zarge integriert ist. So entsteht an der Nebenschließkante kein Spalt mehr. Diese Schutzfunktion bleibt dauerhaft gewährleistet, auch eine vorsätzliche Beschädigung ist nicht möglich. Damit bietet die Schörghuber Fingerklemmschutztür Super Secure langfristig vollumfänglichen Klemmschutz – im Gegensatz zu nachträglich montierten Lösungen: Diese sind anfällig für Beschädigungen und begrenzt in ihrer Lebensdauer. Schörghuber Fingerklemmschutztüren Super Secure erfüllen barrierefreie Anforderungen gemäß aller vorgeschriebenen Richtlinien und Empfehlungen im Bereich barrierefreies Bauen für Kitas, Schulen und Pflegeeinrichtungen, laut DIN, VDI und DGUV (Deutsche Gesetzliche Unfallversicherung). Alle barrierefreien Türen von Schörghuber sind als Komplettlement geprüft.

Ein weiterer Vorteil: Es sind keine bauseitigen Zusatzausstattungen notwendig. Das integrierte Klemmschutzsystem ist bereits werksseitig in Tür und Zarge montiert. Das bedeutet maximale Sicherheit von Anfang an.

Vielfalt der Farbwahl

Schörghuber Fingerklemmschutztüren Super Secure sind unempfindlich gegen Schmutz und lassen sich leicht reinigen, dank ihrer glatten Flächen. Die Türen bieten hohe Designqualität und große Gestaltungsfreiheit. Auch das kantenfreie Band- und Dichtungssystem ist in mehreren Varianten verfügbar. Ob mit Stahl- oder Holzzarge, für jede einzelne Tür können verschiedene Funktionen und Ausstattungen ausgewählt werden. Dabei kann sich das Band- und Dichtungssystem je nach Farbwahl dezent integrieren oder optisch abheben.

Eine Innovation, die das Personal in Kitas, Kliniken, Pflege- und Seniorenheimen entlastet – und Kindern, Patienten und Senioren maximale Sicherheit gibt. Wie alle Schörghuber Türen überzeugt die Fingerklemmschutztür Super Secure durch Qualität und Ästhetik mit allen gewünschten Funktionen – und als nachhaltiges, langlebiges Produkt.

Funktionen



Klemmschutz



Barrierefreiheit



Rauchschutz



Schallschutz



Beanspruchungsgruppe 4



Feuchtraum

Schörghuber



Massivholz-Rahmentüren

Transparenz und Funktionalität im Einklang

Bei der Gestaltung funktionaler Räume wie Eingangsbereiche, Flure und Treppenhäuser spielt Licht eine zentrale Rolle. Hier eröffnen Massivholz-Rahmentüren von Schörghuber faszinierende Perspektiven – dank großflächiger Verglasungen und filigraner Holzprofile.

Ob Schulen und Kindergärten, Pflege- oder Gesundheitseinrichtungen, Hotels und Verwaltungsgebäude oder im privaten Wohnbau: Überall dort, wo Gebäudebereiche mit speziellen Türlösungen abgetrennt werden müssen, sind Massivholz-Rahmentüren von Schörghuber in ihrem Element. Sie erfüllen nicht nur hohe Ansprüche an die Gestaltung und Belichtung, sondern übernehmen auch wichtige Funktionen in punkto Brand-, Rauch- oder Schallschutz sowie Barrierefreiheit.

Zu ihren Vorzügen hinsichtlich Qualität, Ästhetik und Funktionalität kommt ein überzeugendes Preis-Leistungs-Verhältnis. Massivholz-Rahmentüren sind die zeitgemäße Alternative zu Stahl- und Aluminiumtüren mit natürlicher Anmutung und höchstem Nutzungskomfort



Funktionen



Brandschutz



Rauchschutz



Schallschutz



Barrierefrei



Ohne Funktion

Türen für höchste Ansprüche

Sie öffnen Wege und schützen Räume: **Schörghuber Spezialtüren** setzen in allen Anwendungsbereichen, im Objekt- wie im Wohnbau, Maßstäbe in Qualität, Funktion und Design. Dabei fügen sie sich perfekt in ihre räumliche Umgebung ein.

Das Besondere an Schörghuber Spezialtüren: Sie erfüllen die geforderten baulichen Normen und sind gleichzeitig in ihrem individuellen Design nahezu grenzenlos.

Konold



New York



RAL 9010
New York 10 S
Fichte Altholz längs



RAL 9010
New York 10 S
Calisto längs



RAL 9010
New York 10 S
Titan quer



RAL 9010
New York 20
Rostoptik



RAL 9010
New York 20
Magnettafel



Stiltüren



Buche
G21 Saarbrücken



Eiche Amerik.
J01 Aachen

FURNIERTE TÜREN AUCH
ALS GLATTE TÜR MÖGLICH!

Konold



Echte Füllungstüren



Eiche Astig
Albuch G03
Bio 06



Erle
G21 Baden



Nussbaum Amerik.
N33 Baden Susi
Float Facetten-
schliff



Kirschbaum Europ.
S03 Chiemsee Got-
hik weiß, Messing-
sprosse Modell 12

Landhaus



Eiche Astig
ALG 48 Füllung
Franken



Fichte Astig
ALG 08 Franken



Eiche Amerik.
ALG 29 Franken



Eiche KP43
ALG 25 Baden



Eiche Astig Weiss
mattlack
ALG 01 Füllung
Franken



Cube wandbündig 12 mm, New Amsterdam supermatt Traffic Black

Scheinbarer Gegensatz. Sichtbare Harmonie.

Supermatt-Oberflächen wirken optisch edel und dabei doch unaufdringlich. Ein robuster Charakter mit angenehmer Ausstrahlung. Überzeugend auf ganzer Fläche. Supermatt entspricht in seiner Haptik und seiner Wirkung ganz dem aktuellen Trend.

Supermatt ist erhältlich in folgenden Farbtönen:

Basis:

Weiß | Schwarz

Color Collection:

Milk | Grey White | Sand | Soft Taupe | Stone | Mouse Grey | Pepper | Concrete | Thunder | Soft Black | Traffic Black

bod'or KTM Collection

bod'or KTM**Under-Cover Doorframes**

Under-Cover Doorframes, premium Schleiflack RAL 9010

Konzentration auf das Wesentliche

Warum das Wesentliche eines Designs durch Unwesentliches aus der Form bringen?

Die Under-Cover Doorframe ist eine Unterputz-Zarge und wird in der Wand verdeckt, also unsichtbar montiert. Die Zarge besteht aus einem Komposit und weist den gleichen Elastizitätskoeffizient auf wie Gipskarton. Mit Under-Cover Doorframes ist ein nahtloser Wandanschluss möglich und die Gefahr auf Rissbildung wird gemindert.

ULTRA – DAS SCHLANKE ROSETTEN-DESIGN

Rosettenstärke:

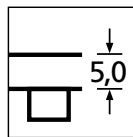

5mm Rosettenstärke

Stiftschnellverbindung:

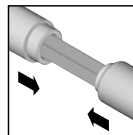

Drückermontage nur durch zusammen-
drücken. Keine Madenschrauben

Druckfedern:

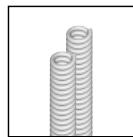

Gleitlagertechnik aus geschmiertem Polyamid

Garantie:



10 Jahre Funktionsgarantie

Gebrauchskategorie:

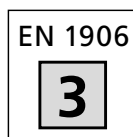

geprüft nach DIN EN 1906 Gebrauchsklasse 3

Oberflächen:

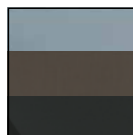

Edelstahl matt PVD Titan satin Black satin

Technik im Detail

Montage

Durchdacht, über Jahre entwickelt und jetzt perfektioniert beträgt die Montagezeit von Slidebloc® ultra an der vorgebohrte Tür weniger als 30 Sekunden.

Stiftschnellverbindung

Ohne Madenschrauben!
Die Drücker werden durch einfaches zusammenschieben montiert!

Stütznocken

Konische Stütznocken erleichtern die Montage und verhindern das Verdrehen und Verutschen an der Tür.

Bewegungselement, der Anker

Die Verbindung zwischen Anker, Drücker und Vierkant ist spielfrei. Die Bewegung erfolgt gemeinsam, das verhindert jede Reibung am Drückeransatz und gewährleistet eine dauerhaft spielfreie, radiale wie axiale Führung der Drehbewegung.

Material

Die Edelstahl-Legierung „304“ ist besonders korrosionsbeständig und widerstandsfähig. Die Oberfläche hält härteste Beanspruchung stand.

Gleitlagerung

Das wartungsfreie Gleitlager sorgt für die dauerhaft geschmeidige wie auch geräuschlose Funktion.

Federn

Zwei verlässliche, vorgespannte Druckfedern aus hochwertigem Federstahl in Deutschland hergestellt! Laufruhig und gleichmäßig bringen sie dauerhaft die Drücker bei jeder Betätigung immer und immer wieder in die Ursprungsposition.

Optik

Die Rosettenstärke von nur 5 mm inkl. bewährter Slidebloc® Technik, hochwertig gebürstete und kantige Oberfläche sowie die unsichtbare Drückerbefestigung ergeben in Kombination eine bis jetzt unerreichte Optik.

Montageelement, die Basis:

Die Basis aus Polyamid bietet die notwendige Statik. Sie ermöglicht gleichzeitig die Führung der Druckfedern und eine einwandfreie Klippverbindung mit den Deckrosetten.

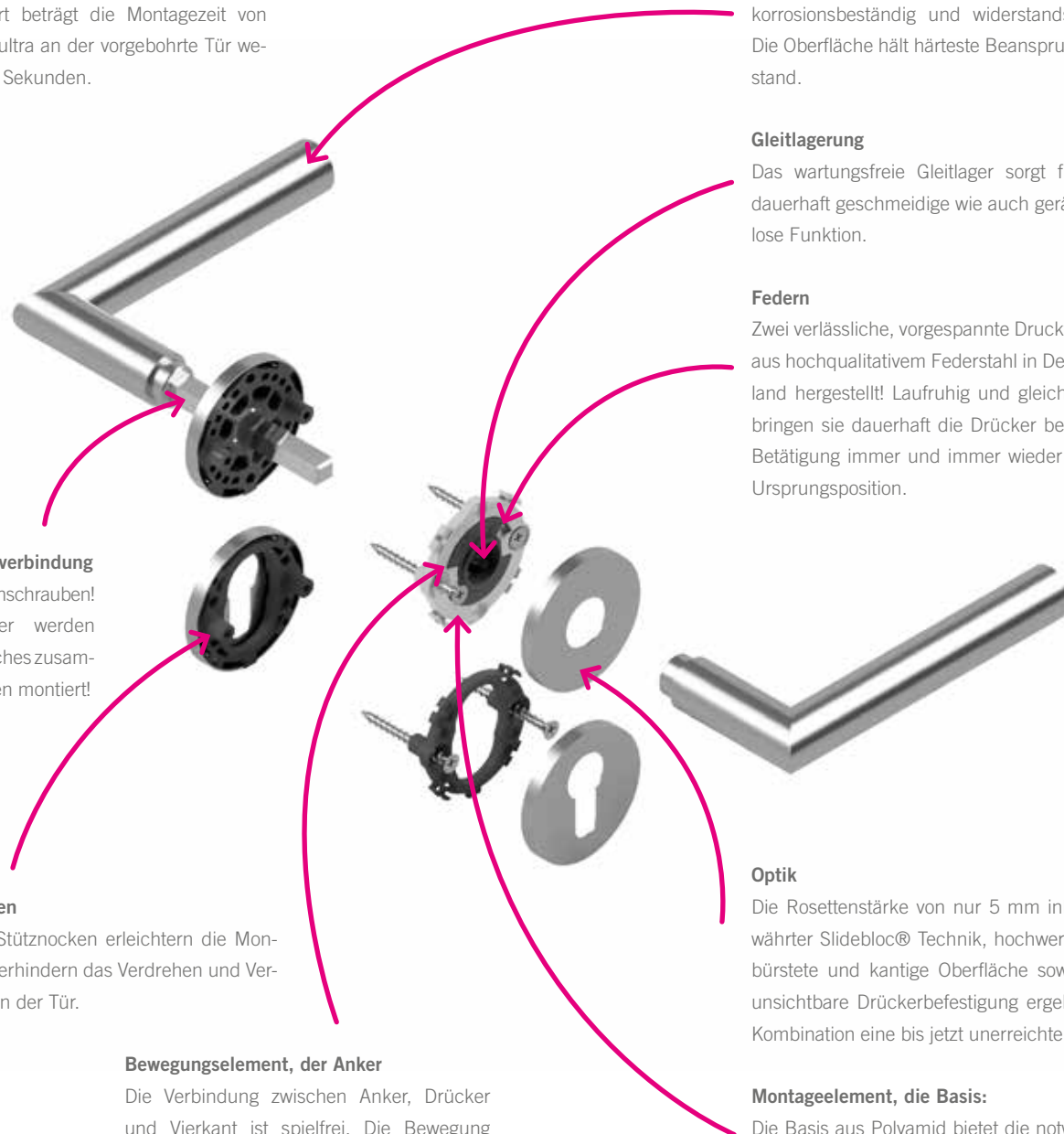

SlideBloc



Drücker Edelstahl matt Ultra

Mit Stiftschnellverbindung ohne Madenschrauben.



Rundrosette 1106



Rundrosette 1003



Rundrosette 1025



Rundrosette 1084



Rundrosette 1104



Quadratsette 1040



Rundrosette 1106 Edelstahl matt



Rundrosette 1106 Black satin

SlideBloc



Drücker Edelstahl Black satin Ultra



Rundrosette 1106



Rundrosette 1040



Rundrosette 1003



Rundrosette 1025



Rundrosette 1084



Quadratsette 1106



Quadratsette 1040



Quadratsette 1025



Quadratsette 1084

Bänder Edelstahl Black satin Ultra



Bänder V3420 (Edelstahl matt, Black satin, Titan satin)



Bänder V4426 (Edelstahl matt, Black satin, Titan satin)

Flächenbündige Drücker



Flache Lösung

Optik: Flächenbündige Optik ohne fräsen

- ✓ Varianten: Quadratische Rosetten durchgängig nur 2 mm flach
- ✓ Verbindung: Speziellgeformte Stütznocken bilden nach dem Zusammendrücken mit der Tür eine Einheit
- ✓ Montage: Werkzeuglose Montage
- ✓ Preisgleich wie Pullbloc® 3.0-Garnituren



Flächenbündige Optik

Kugellagertechnik



Pullbloc® 3.0 Kugellagertechnik

Die Kugellager aus gehärtetem Stahl:

Direkt in die Basis eingepresste, wartungsfreie Kugellager aus gehärtetem Stahl, sorgen für die dauerhaft geschmeidige wie auch geräuschlose und spielfreie Funktion.

Die Montageelemente, die Basis:

Die Basis aus glasfaserverstärktem Polyamid besteht aus einem Guss und bietet dadurch die notwendige Statik. Sie ermöglichen gleichzeitig die Führung der Druckfedern und eine einwandfreie Klippverbindung mit den Deckrosetten.

Die Bewegungselemente, die Anker:

Die Verbindung zwischen Anker, Drücker und Vierkant ist spielfrei.

Die Bewegung erfolgt gemeinsam, das verhindert jede Reibung am Drückeransatz und gewährleistet eine dauerhaft spielfreie, radiale wie axiale Führung der Drehbewegung.

Die Federn:

Vier verlässliche, vorgespannte Druckfedern aus hochqualitativem Federstahl in Deutschland hergestellt! Laufruhig und gleichmäßig bringen sie dauerhaft die Drücker bei jeder Betätigung immer und immer wieder in die Ursprungsposition.

Die Stütznocken:

Konische Stütznocken erleichtern die Montage und verhindern das Verdrehen und Verrutschen an der Tür.



Rundrosette 1003 matt



Rundrosette 1084 matt



Kugelkopf gekröpft



Rundrosette 1106 matt



Rundrosette 1106 schwarz

Formspiele



Messing und Zinkdruckguss



Rundrosette 8010 Chrom matt



Rundrosette 8010 Nickel satin



Rundrosette 8010 Titanium matt



Rundrosette 8040 Chrom matt



Rundrosette 8040 Kupfer matt



Rundrosette 8040 Titanium matt



Quadratrossette 8077 Chrom matt



Quadratrossette 8077 Nickel satin



Quadratrossette 8077 Titanium matt



Quadratrossette 8040 Nickel satin



Quadratrossette 8077 Nickel satin

Formspiele



Messing und Zinkdruckguss



Rosettenkit rund BB Chrom matt



Rosettenkit rund PZ Nickel satin



Rosettenkit rund WC Titanium matt



Rosettenkit quadrat BB Chrom matt



Rosettenkit quadrat PZ Nickel satin



Rosettenkit quadrat PZ Titanium matt



Rundrosette BB



Rundrosette WC



Quadratsette BB



Quadratsette WC





PAVET MASSIVHOLZDIELEN



Foto: © Photographee.eu – stock.adobe.com

Ihre Vorteile

- ✓ Vollholzdiele – mehr Natürlichkeit geht nicht
- ✓ Kann je nach Wunsch geölt oder lackiert werden
- ✓ Durch die 4-seitige Fase kommt der Dielencharakter noch mehr zur Geltung
- ✓ Durch die geringe Aufbauhöhe von 15 mm optimal für den Renovierungsbereich geeignet
- ✓ Verschiedene Sortierungen – für jeden die passende Optik

PAVET Massivholzdielen

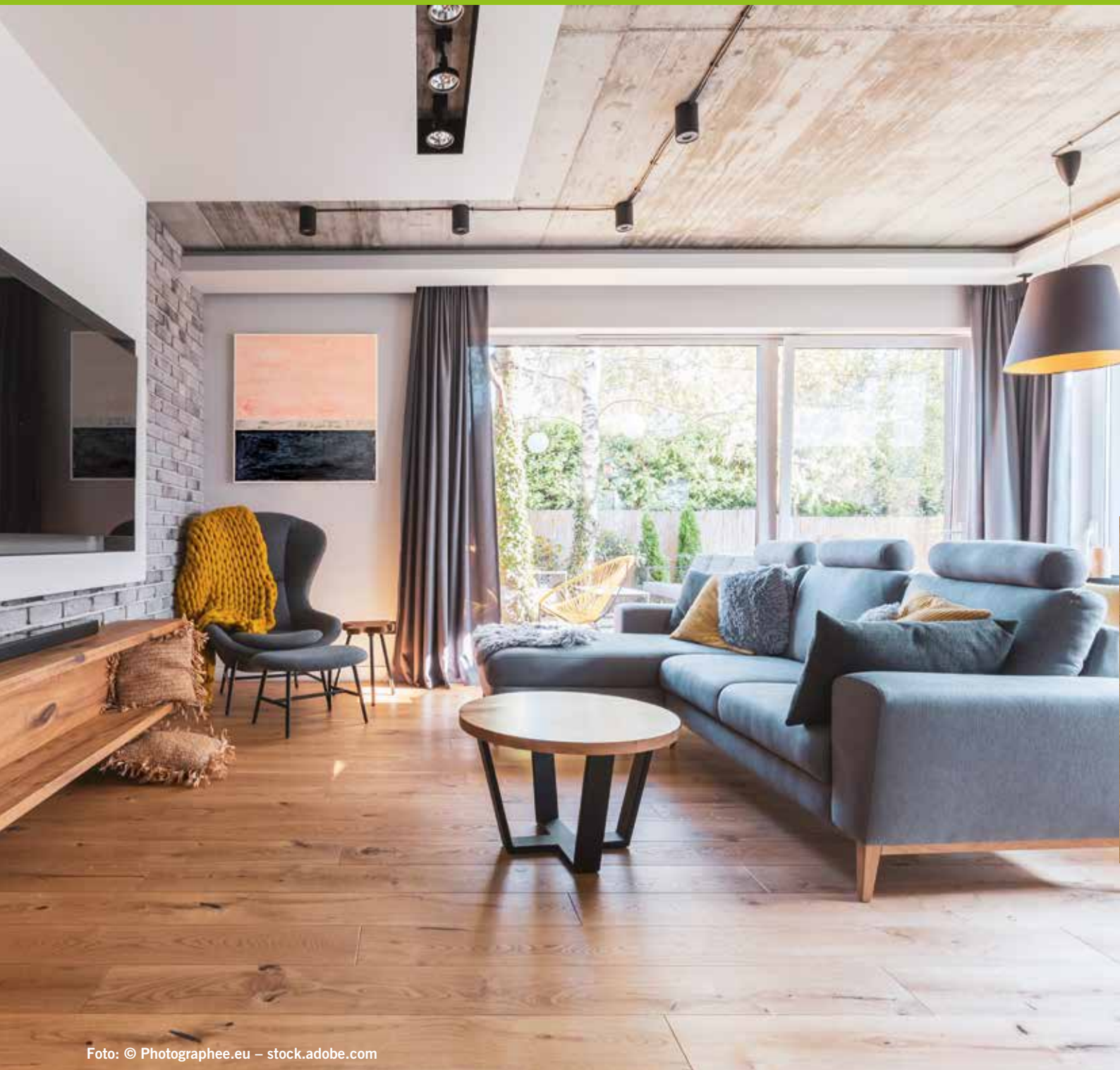

Eiche und Nadelholz



Eiche Natur



Eiche Rustikal



Eiche Country



franz. Seekiefer

Holzart	Ausführung	Sortierung	Oberfläche	Besonderheit	Abmessungen H x B x L (mm)	Inhalt m ² /Paket
Eiche	1-Stab	Rustikal	roh	4-seitig gefast, N+F	20 x 140 x 500 - 2000	1,40
Eiche	1-Stab	Country	Öl	4-seitig gefast, N+F	20 x 160 x 500 - 2000	1,60
Eiche	1-Stab	Rustikal	roh	4-seitig gefast, N+F	20 x 160 x 500 - 2000	1,60
Eiche	1-Stab	Rustikal	Öl	4-seitig gefast, N+F	20 x 160 x 500 - 2000	1,60
Eiche	1-Stab	Rustikal	roh	4-seitig gefast, N+F	20 x 180 x 500 - 2000	1,80
Eiche	1-Stab	Rustikal	Öl	4-seitig gefast, N+F	20 x 180 x 500 - 2000	1,80
Eiche	1-Stab	Natur	Öl	4-seitig gefast, N+F	20 x 170 x 500 - 2000	1,70
Eiche	1-Stab	Country	Öl	4-seitig gefast, N+F	20 x 170 x 500 - 2000	1,70
Eiche	1-Stab	Rustikal	Öl	4-seitig gefast, N+F	20 x 170 x 500 - 2000	1,70
Eiche	1-Stab	Rustikal	Öl	4-seitig gefast, N+F	20 x 170 x 500 - 2000	1,70
franz. Seekiefer	1-Stab	Rustikal B	roh	4-seitig gefast, N+F	21 x 170 x 2000	1,36

PAVET PARKETT



Foto: PAVET | Eiche Gesundastig weiß geölt | 3215

Ihre Vorteile

- ✓ Für die Verlegung auf Fußbodenheizung geeignet
- ✓ Alle nötigen Zertifizierungen sind vorhanden – gesünder geht es nicht!
- ✓ Durch die gebürstete Oberfläche wirkt der Boden noch natürlicher
- ✓ Durch die 4-seitige Fase kommt der Dielencharakter noch besser zur Geltung
- ✓ Treppenstufenbeläge passend zum Fußboden lieferbar

PAVET Parkett



PAVET
MASSIVDIELEN / PARKETT / LAMINAT / VINYL

Übersicht der Oberflächen-Varianten



NATUR



GESUNDASTIG
DIE NEUE ZWISCHENSORTIERUNG



ASTIG



SEHEN UND FÜHLEN
SIE DIE UNTERSCHIEDE!



TREPPENSTUFEN-BELAG
PASSEND ZUM FUßBODEN



PAVET Parkett

Landhausdielen



PAVET
MASSIVDIELEN / PARKETT / LAMINAT / VINYL

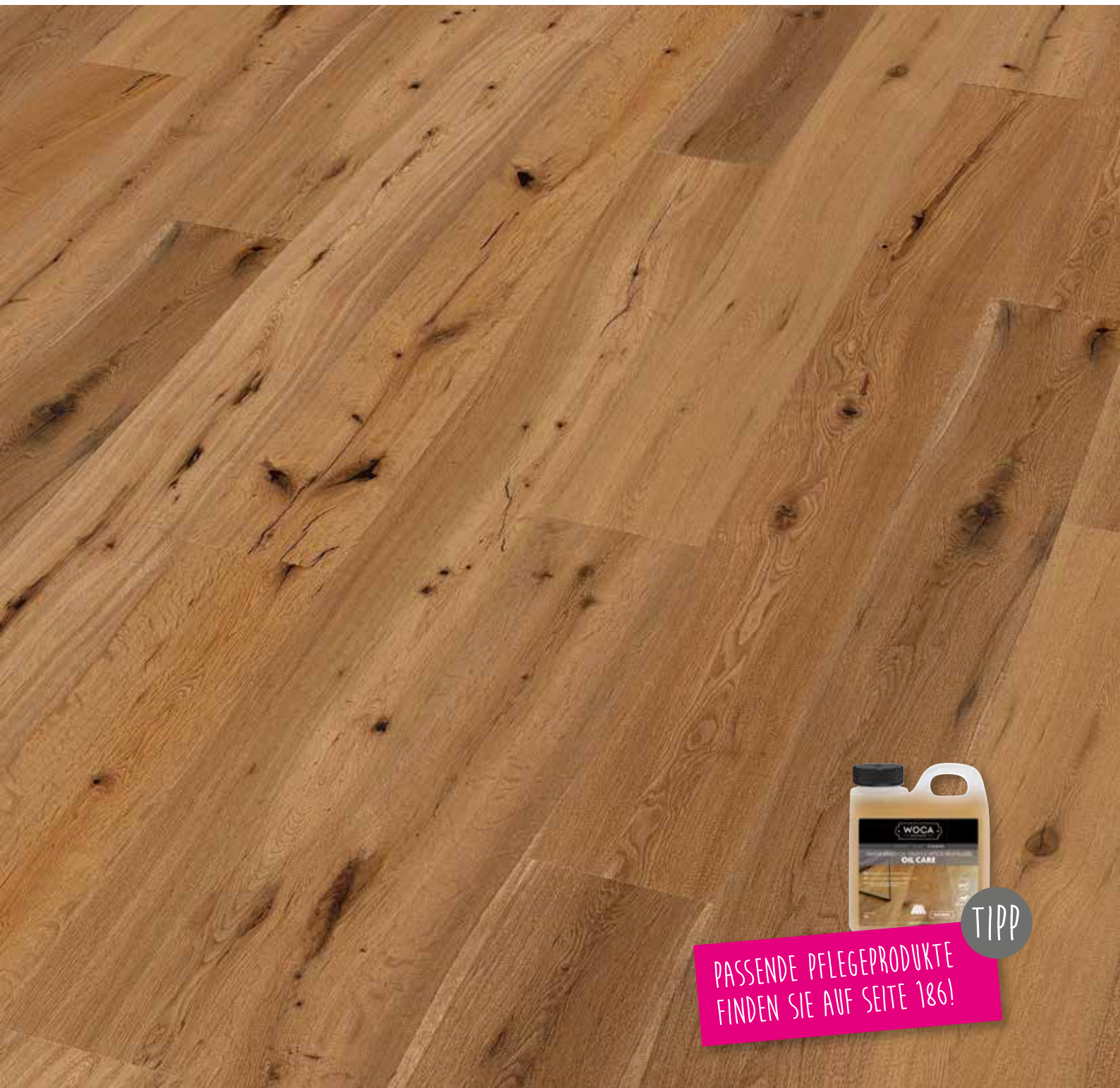

TIPP

PASSENDE PFLEGEPRODUKTE
FINDEN SIE AUF SEITE 186!

Eiche Rustikal astig | 3200

gebürstet, geölt, 4-seitig gefast

14 x 189 x 1900 mm, 2,87 m²/Paket



PAVET Parkett

Landhausdielen



PAVET
MASSVDIELEN / PARKETT / LAMINAT / VINYL

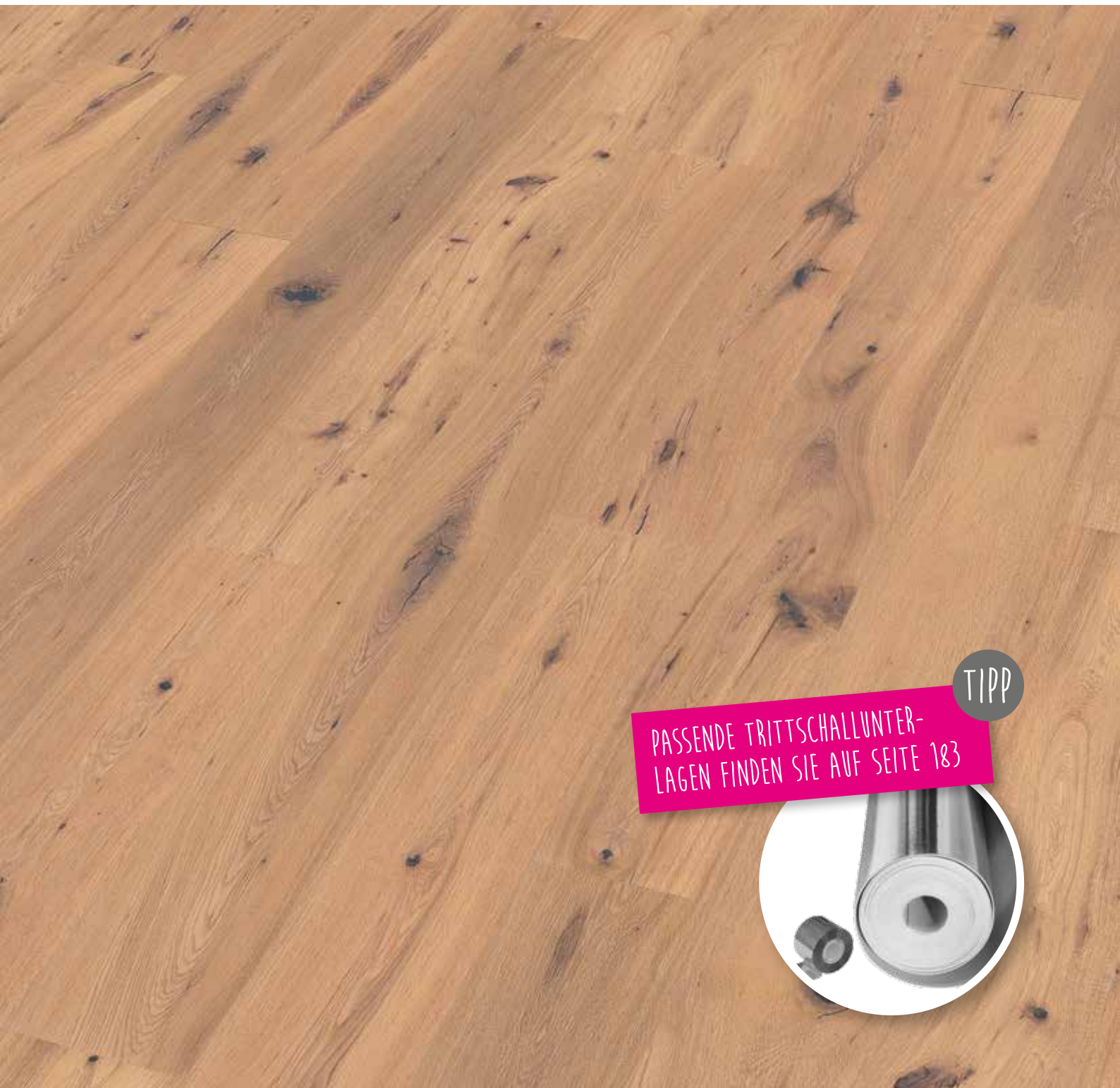

TIPP

PASSENDE TRITTSCHALLUNTERLAGEN FINDEN SIE AUF SEITE 183

**Eiche Rustikal astig | 3201**

gebürstet, weiß geölt, 4-seitig gefast
14 x 189 x 1900 mm, 2,87 m²/Paket

PAVET

PAVET Parkett

Landhausdielen

**PAVET**
MASSIVDIELEN / PARKETT / LAMINAT / VINYL



PAVET Parkett

Landhausdiele

**PAVET**
MASSIVDIELEN / PARKETT / LAMINAT / VINYL



Eiche Gesundastig | 3202

gebürstet, geölt, 4-seitig gefast

14 x 189 x 1900 mm, 2,87 m²/Paket



PAVET Parkett

Landhausdielen

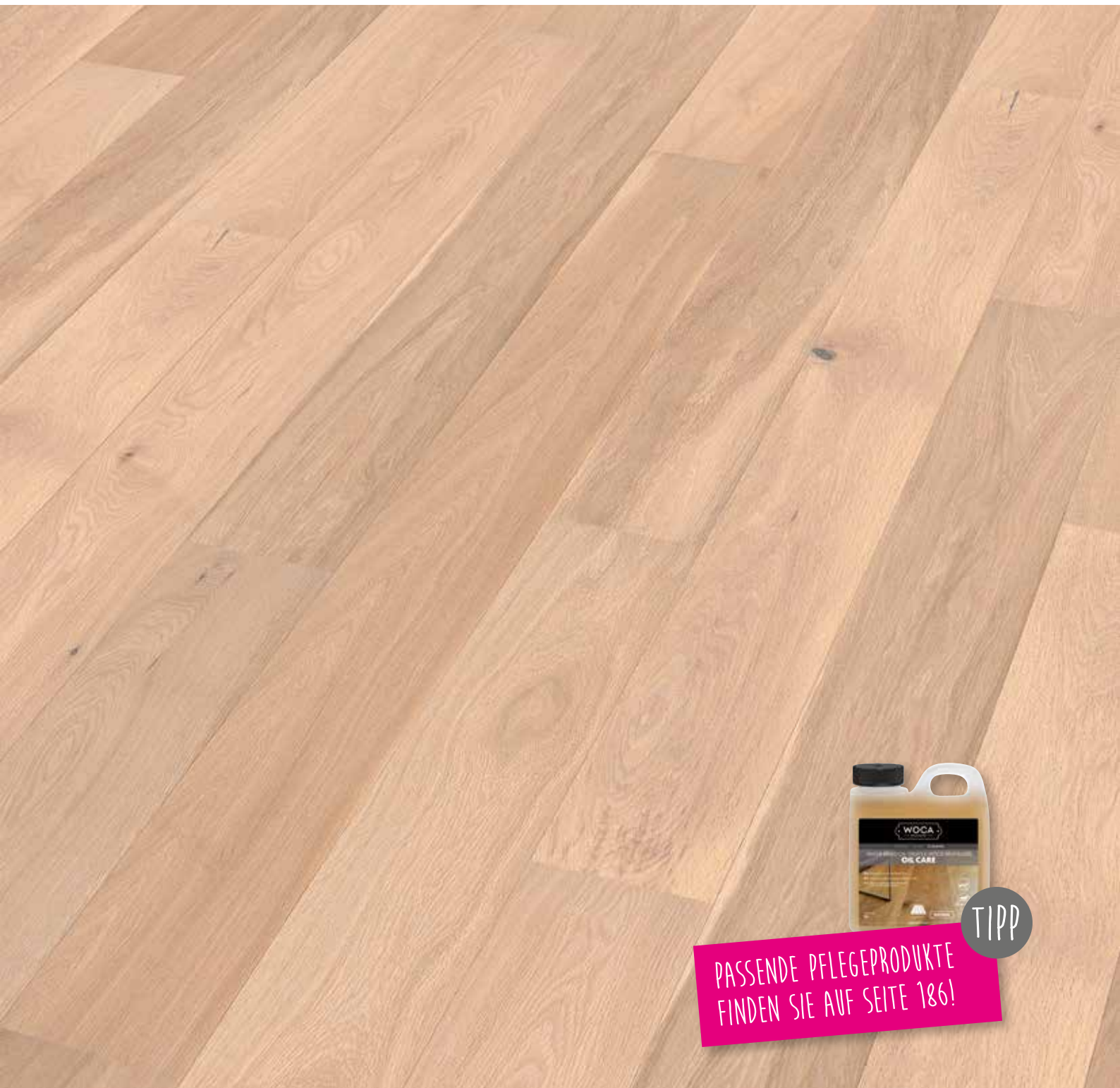

PAVET
MASSIVDIELEN / PARKETT / LAMINAT / VINYL

**Eiche Gesundastig weiß geölt | 3215**

gebürstet, weiß geölt, 4-seitig gefast
14 x 189 x 1900 mm, 2,81 m²/Paket



PAVET Parkett

Landhausdielen

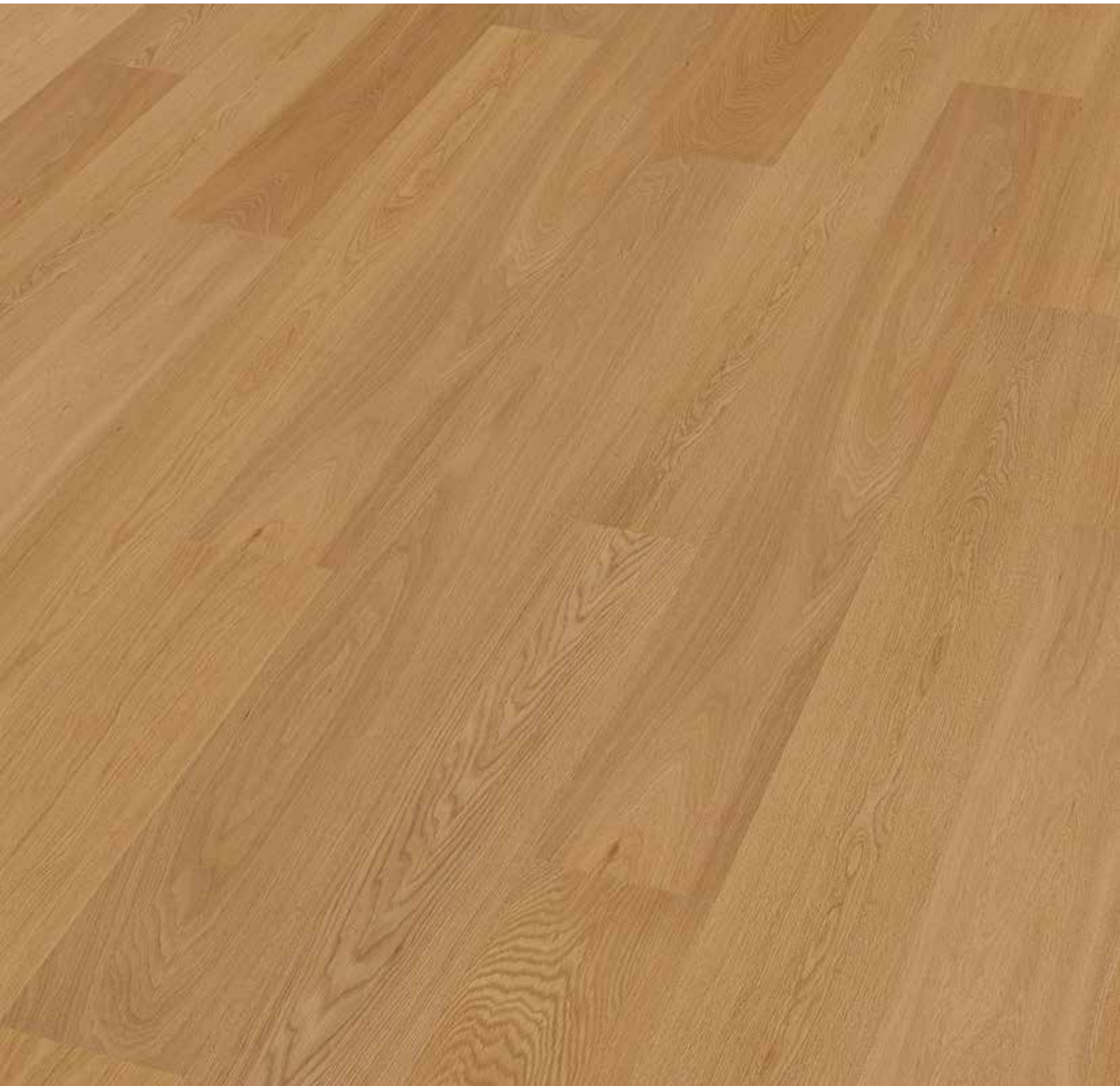

Eiche Natur | 3203

gebürstet, geölt, 2-seitig gefast

14 x 189 x 1900 mm, 2,87 m²/Paket



PAVET Parkett

Landhausdielen

**PAVET**
MASSIVDIELEN / PARKETT / LAMINAT / VINYL

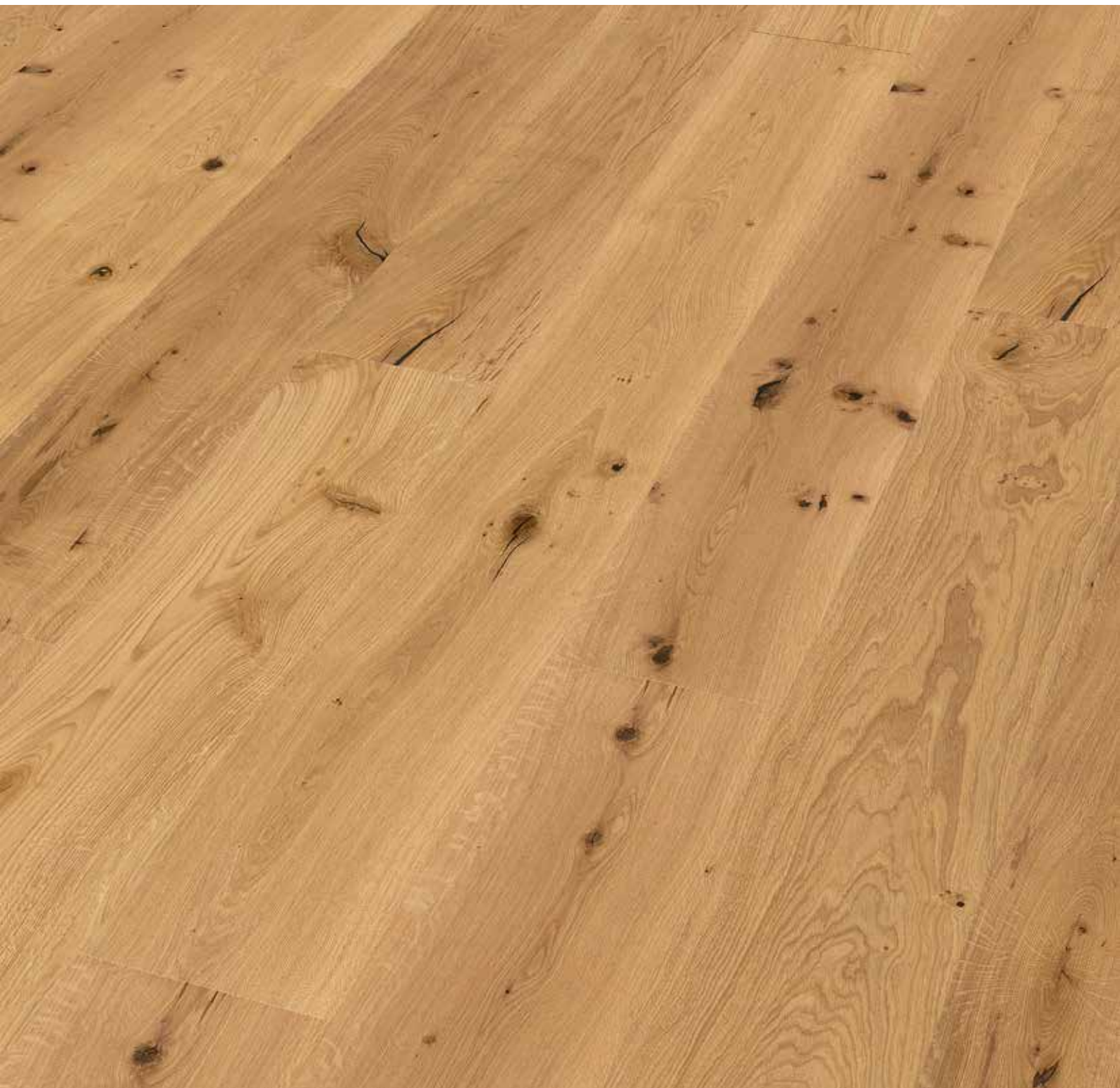

Eiche Rustikal, astig XL | 3204

gebürstet, geölt, 4-seitig gefast

15 x 260 x 2200 mm, 3,43 m²/Paket



PAVET Parkett

Landhausdielen



PAVET
MASSIVDIELEN / PARKETT / LAMINAT / VINYL

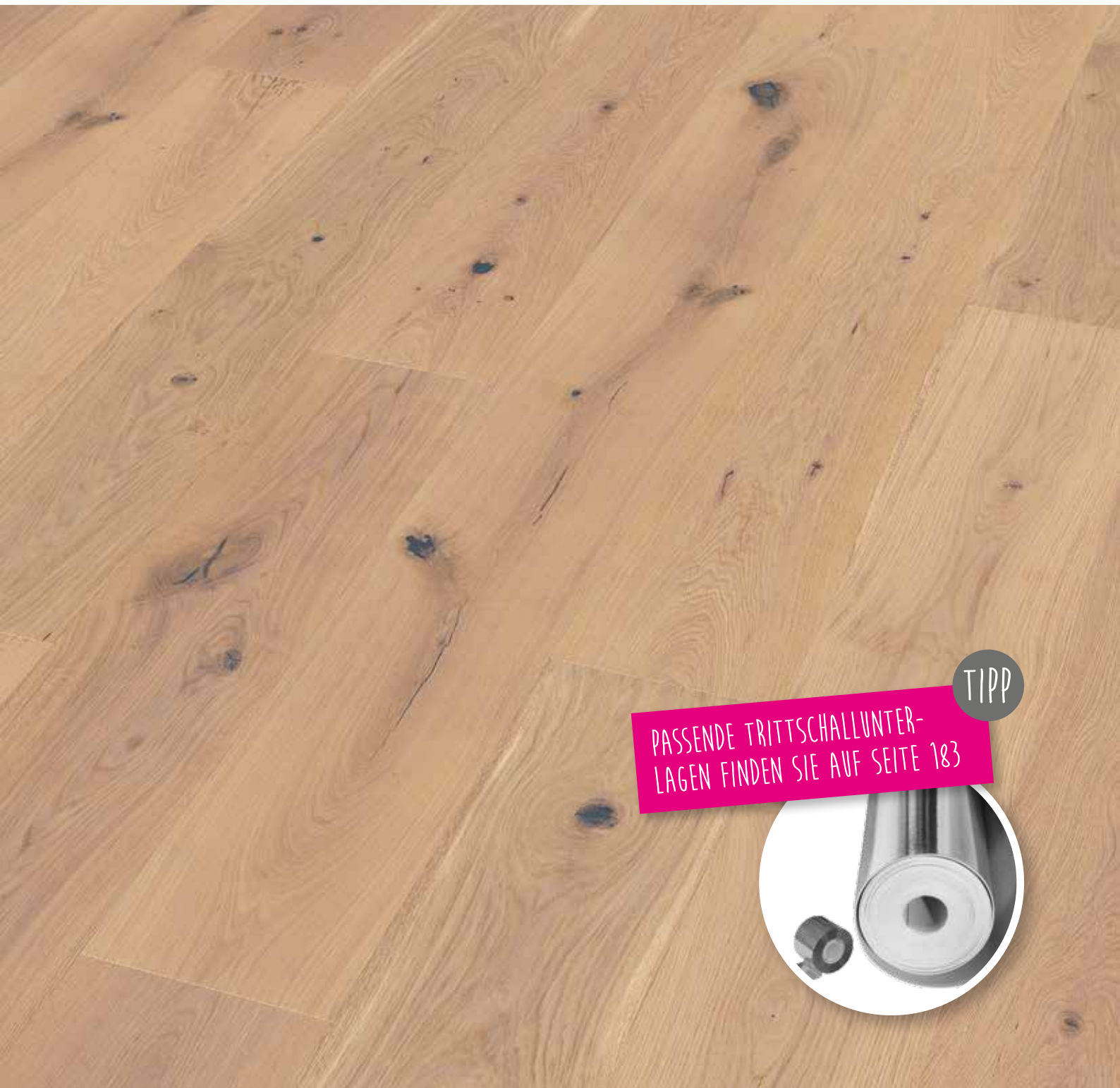

TIPP

PASSENDE TRITTSCHALLUNTERLAGEN FINDEN SIE AUF SEITE 183

**Eiche Rustikal, astig XL | 3205**

gebürstet, weiß geölt, 4-seitig gefast

15 x 260 x 2200 mm, 3,43 m²/Paket



PAVET Parkett

Landhausdielen



PAVET
MASSIVDIELEN / PARKETT / LAMINAT / VINYL

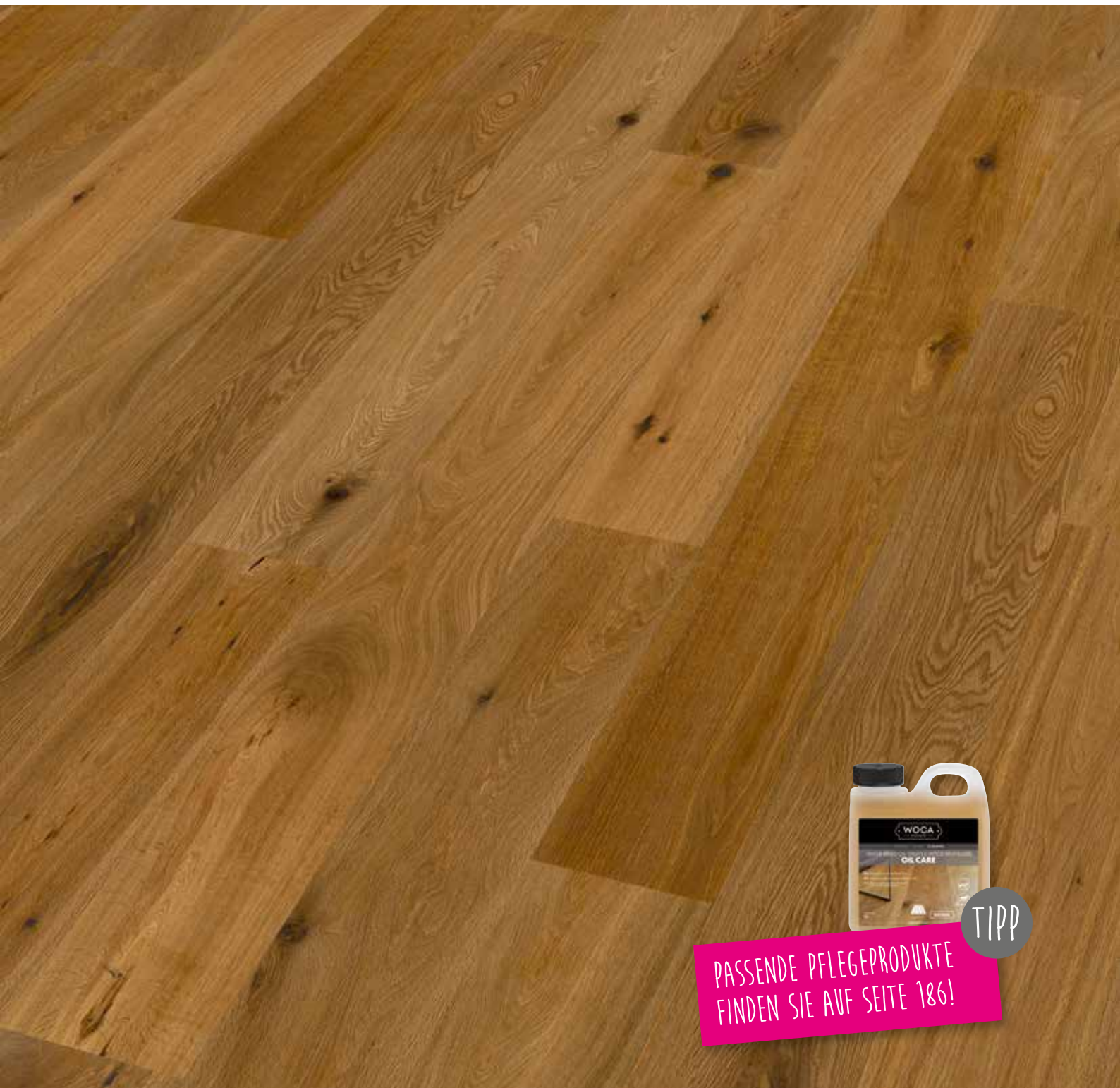

TIPP

PASSENDE PFLEGEPRODUKTE
FINDEN SIE AUF SEITE 186!

Eiche Astig | 3206

gebürstet, geräuchert, geölt, 2-seitig gefast

14 x 189 x 1900 mm, 2,87 m²/Paket



PAVET Parkett

Landhausdielen

**PAVET**
MASSIVDIELEN / PARKETT / LAMINAT / VINYL

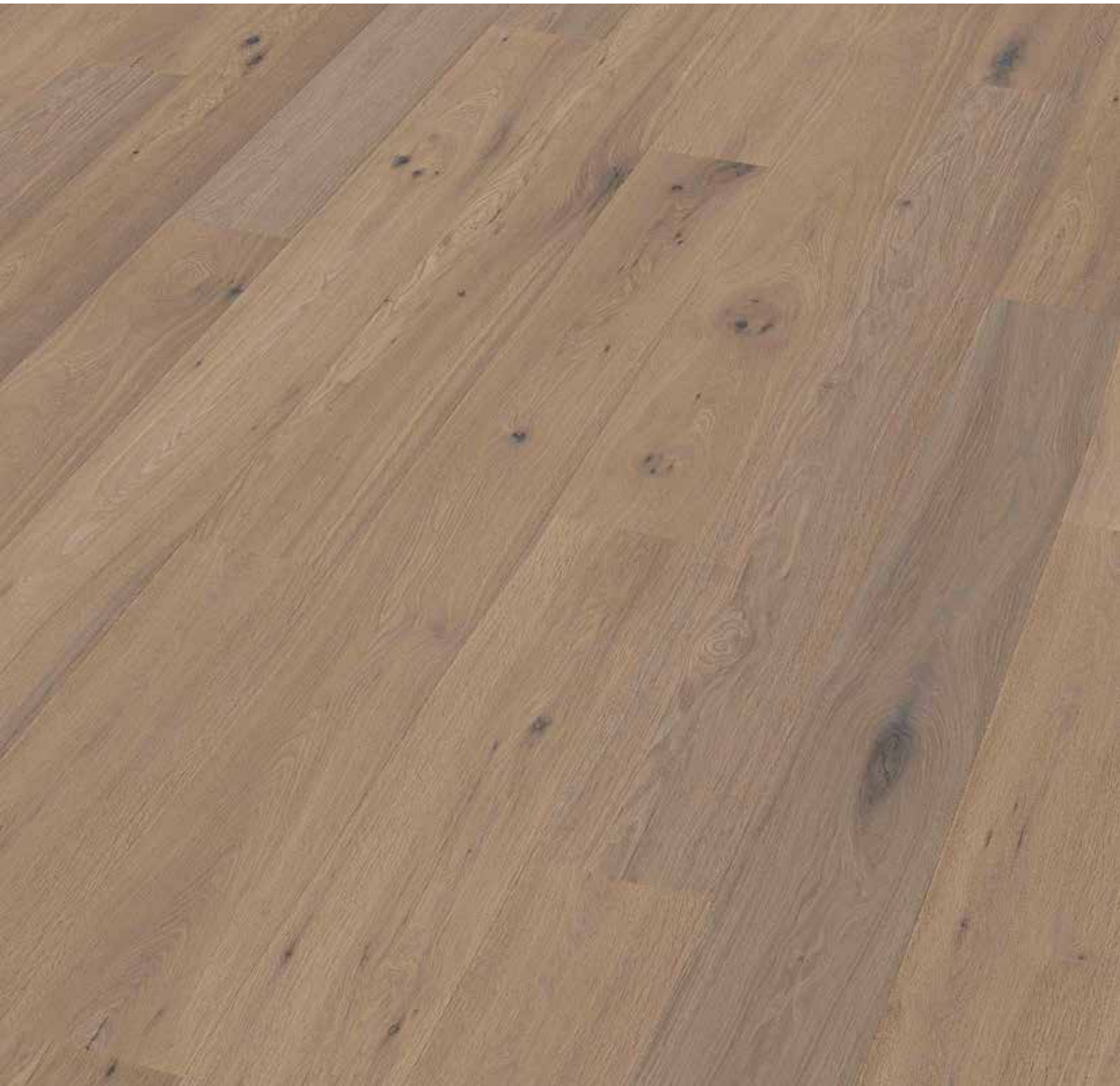

Eiche Astig I 3207

gebürstet, geräuchert, weiß geölt, 2-seitig gefast

14 x 189 x 1900 mm, 2,87 m²/Paket



PAVET Parkett

Landhausdielen

**PAVET**
MASSIVDIELEN / PARKETT / LAMINAT / VINYL

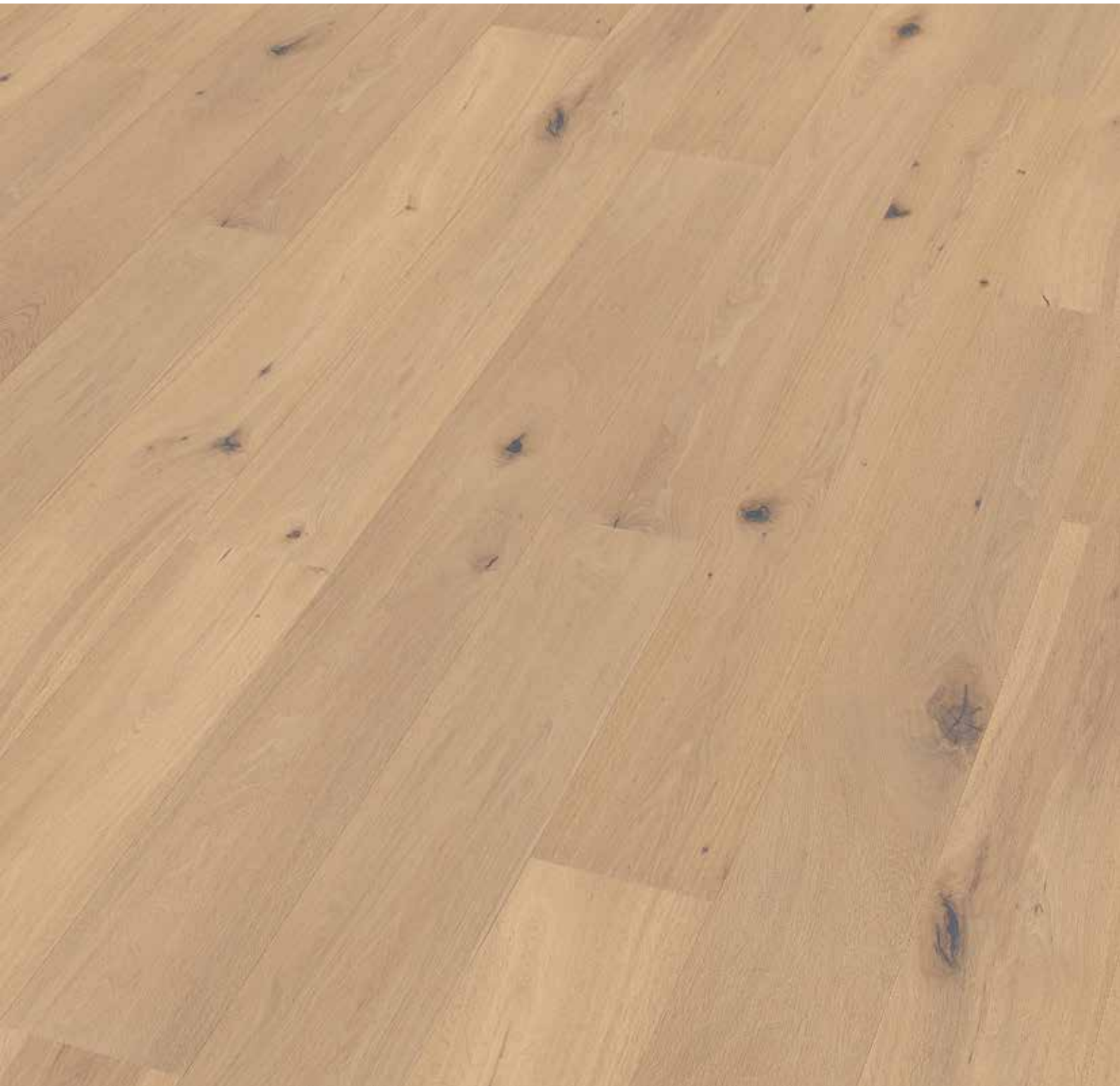

Eiche Astig Rohoptik I 3208

gebürstet, geölt, 4-seitig gefast

15 x 189 x 1860 mm, 2,81 m²/Paket



PAVET Parkett

Landhausdielen



PAVET
MASSIVDIELEN / PARKETT / LAMINAT / VINYL

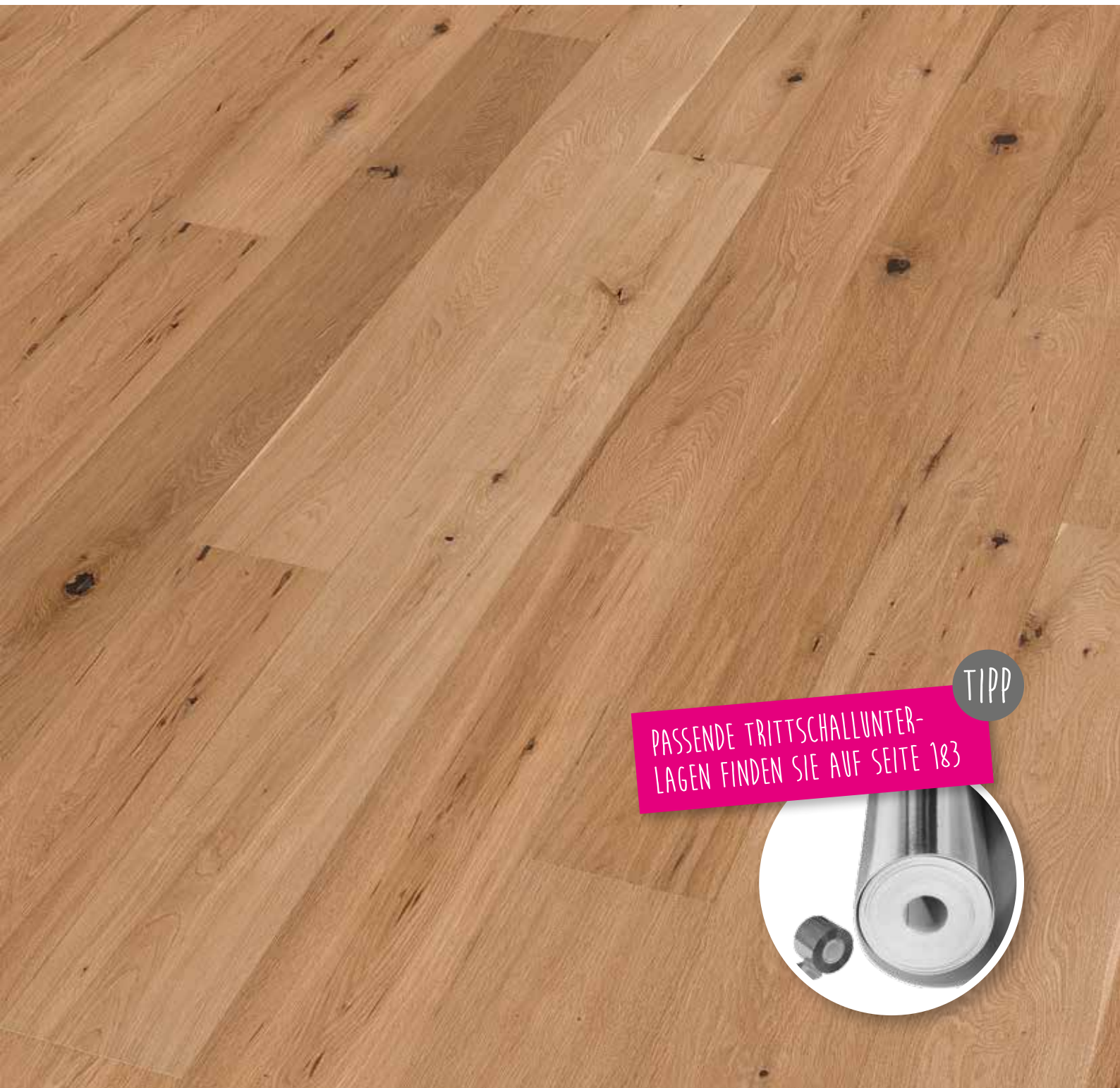

TIPP

PASSENDE TRITTSCHALLUNTERLAGEN FINDEN SIE AUF SEITE 183

**Eiche Rustikal, astig | 3209**

handgehobelt, geölt, 4-seitig gefast
15 x 189 x 1860 mm, 2,81 m²/Paket



PAVET Parkett

Landhausdielen

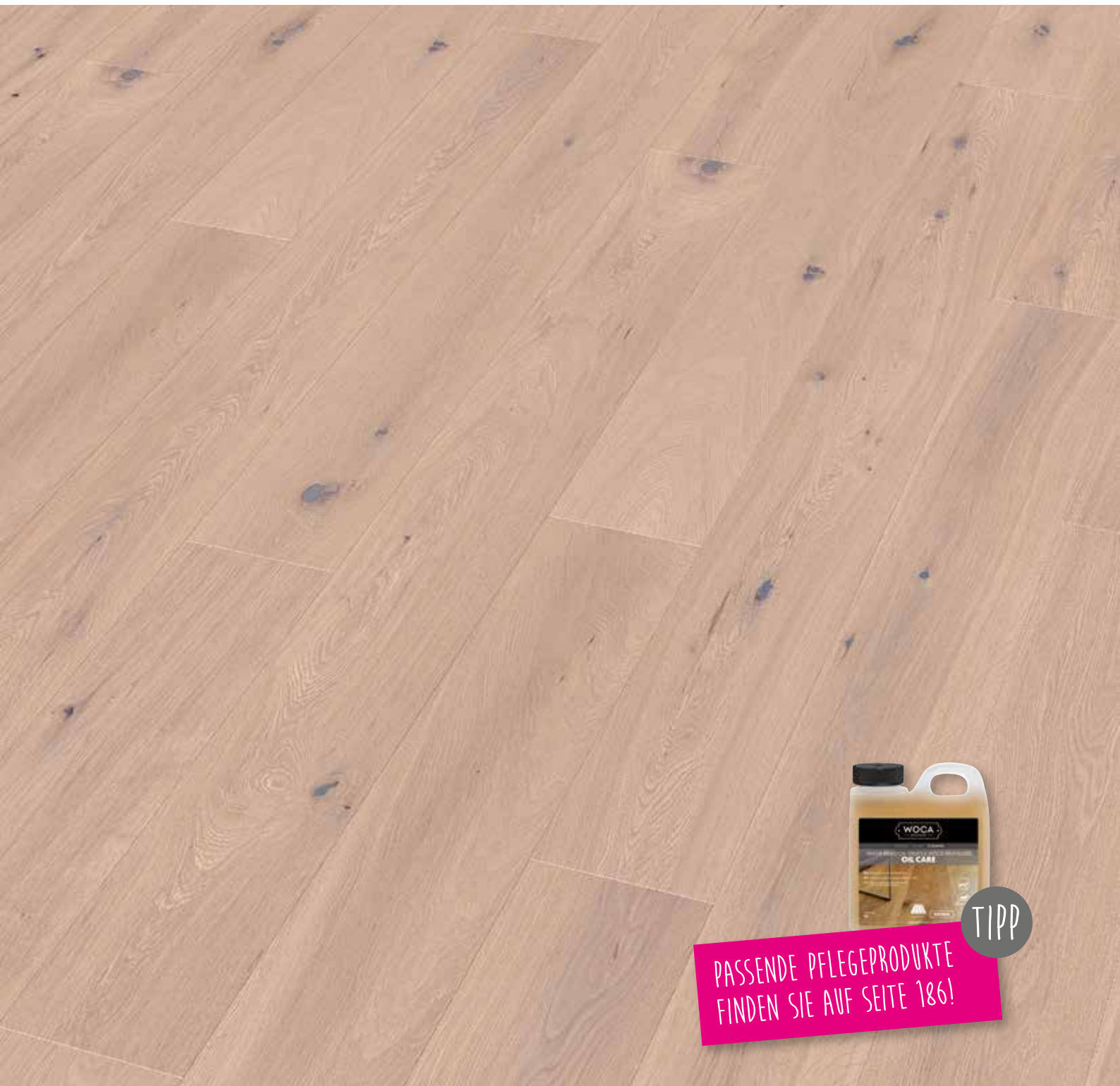

PAVET
MASSIVDIELEN / PARKETT / LAMINAT / VINYL

**Eiche Rustikal, astig | 3210**

handgehobelt, weiß geölt, 4-seitig gefast

15 x 189 x 1860 mm, 2,81 m²/Paket

TIPP
PASSENDE PFLEGEPRODUKTE
FINDEN SIE AUF SEITE 186!



PAVET Parkett

Landhausdielen



PAVET
MASSIVDIELEN / PARKETT / LAMINAT / VINYL



PRODUKTBEZOGENE PFLEGE AUF ANFRAGE!
→ SAICOS WISCHPFLEGE ZUR
ALLGEMEINEN REINIGUNG (S.186)

Eiche Astig | 3211

handgehobelt, geräuchert, geölt, 4-seitig gefast
14 x 189 x 1900 mm, 2,87 m²/Paket



PAVET Parkett

Landhausdielen

**PAVET**
MASSIVDIELEN / PARKETT / LAMINAT / VINYL

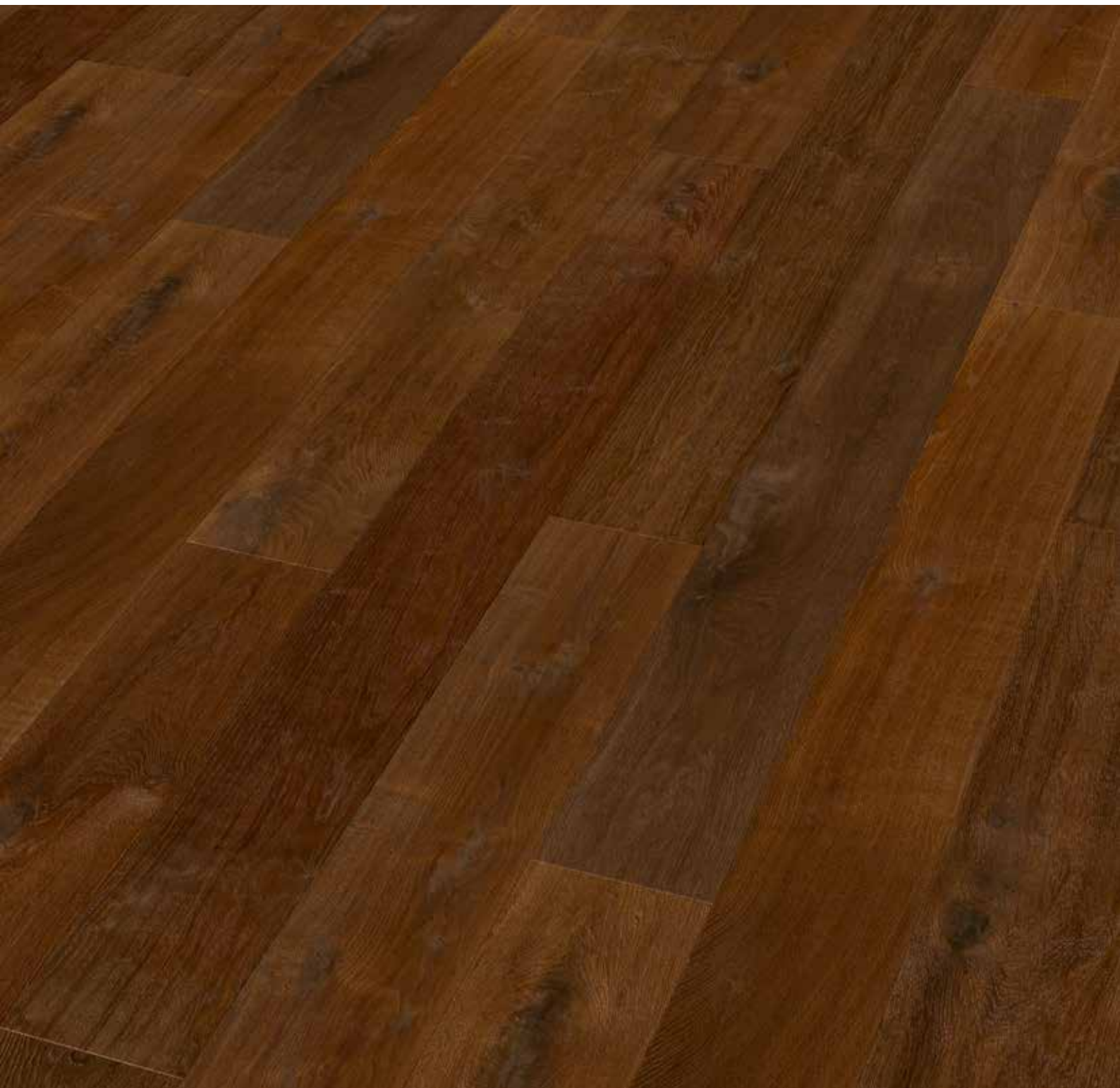

Eiche Darkbrown | 3212

handgehobelt, gebürstet, dunkel geräuchert, geölt, 4-seitig gefast
15 x 189 x 1860 mm, 2,81 m²/Paket



PAVET Parkett

Landhausdielen

**PAVET**
MASSIVDIELEN / PARKETT / LAMINAT / VINYL

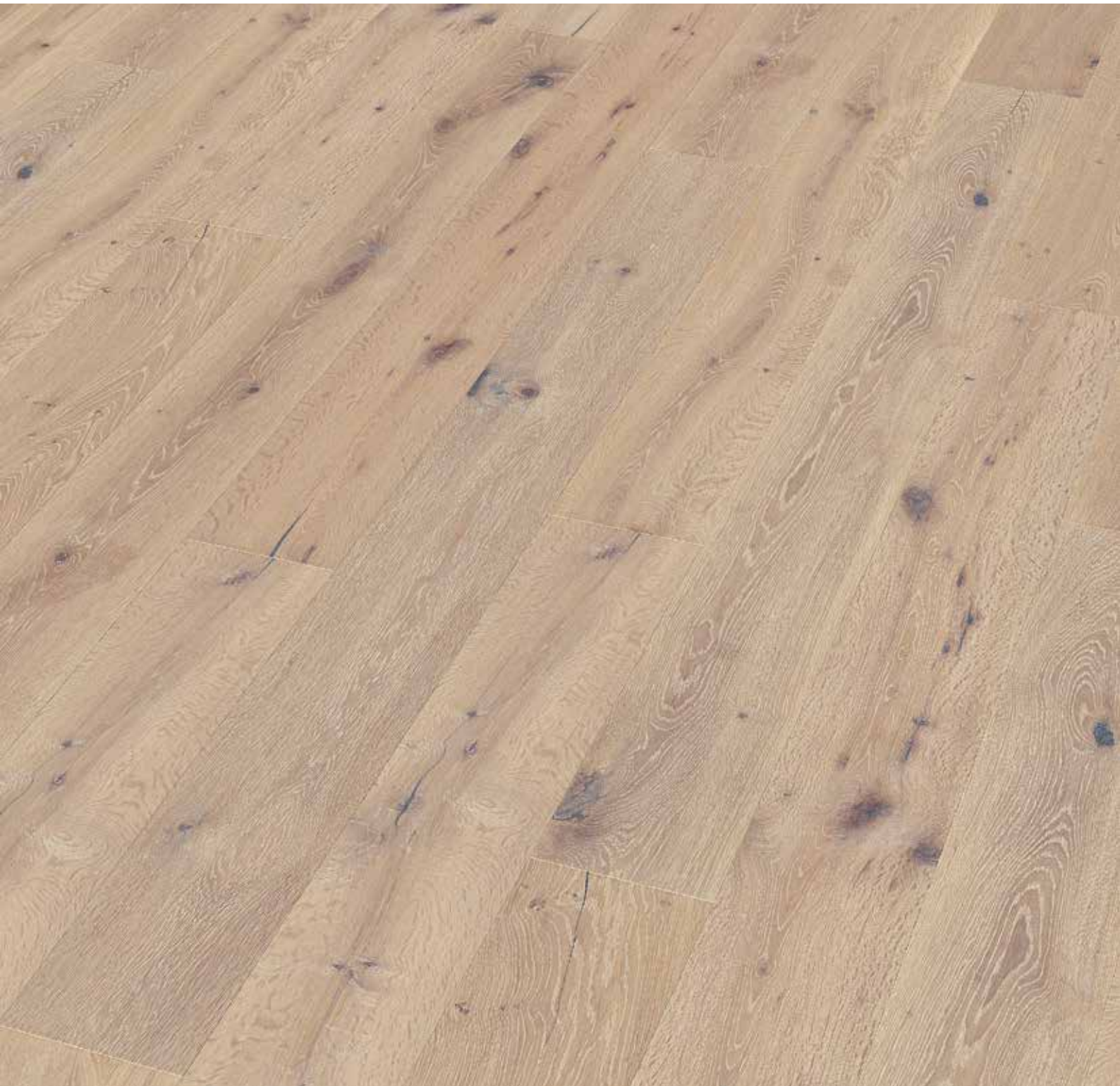

Eiche Whitewash | 3213

handgehobelt, gebürstet, gekalkt, weiß geölt, 4-seitig gefast
15 x 189 x 1860 mm, 2,81 m²/Paket



PAVET Parkett

Landhausdielen



PAVET
MASSIVDIELEN / PARKETT / LAMINAT / VINYL

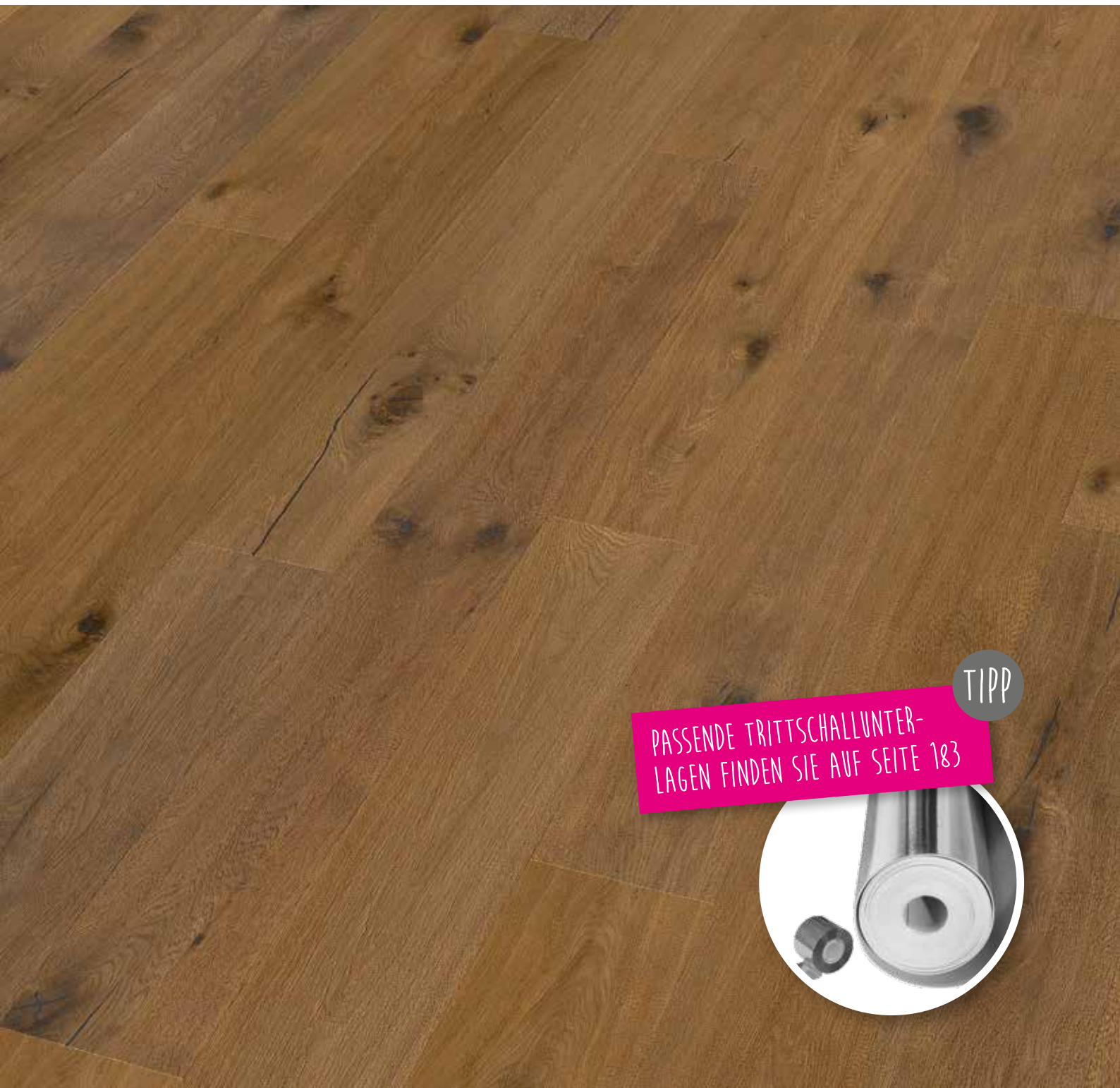

TIPP

PASSENDE TRITTSCHALLUNTERLAGEN FINDEN SIE AUF SEITE 183

**Eiche Astig geräuchert + Rohoptik | 3214**

handgehobelt, gebürstet, geölt, 4-seitig gefast

15 x 189 x 1860 mm, 2,81 m²/Paket



PAVET Parkett

Landhausdielen



PAVET
MASSIVDIELEN / PARKETT / LAMINAT / VINYL

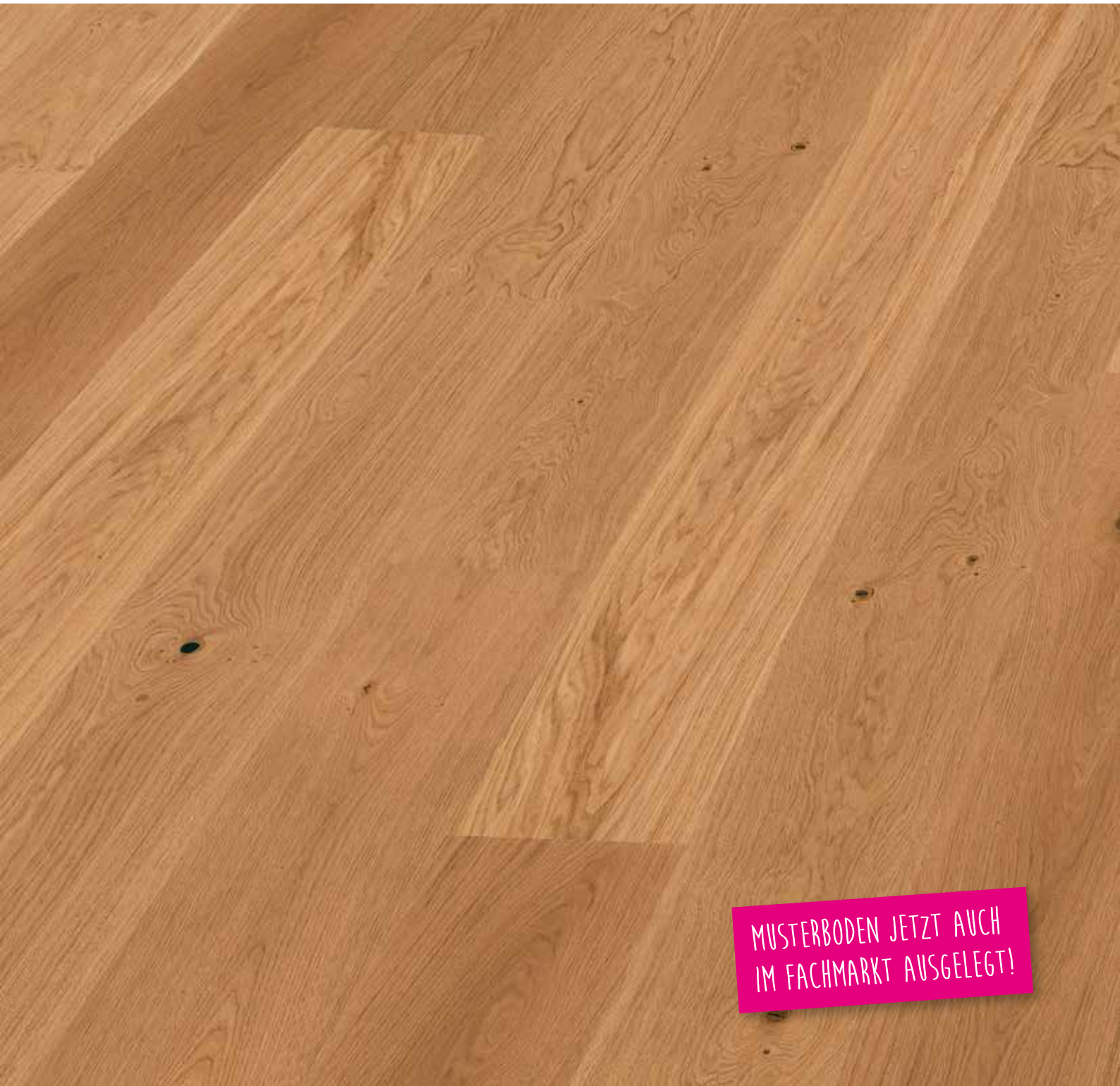

MUSTERBODEN JETZT AUCH
IM FACHMARKT AUSGELEGT!

Eiche Gesundastig XL | 3217

gesundastig, gebürstet, geölt, 4-seitig gefast

15 x 260 x 2200 mm, 3,43 m²/Paket



PAVET Parkett

Landhausdielen



PAVET
MASSIVDIELEN / PARKETT / LAMINAT / VINYL

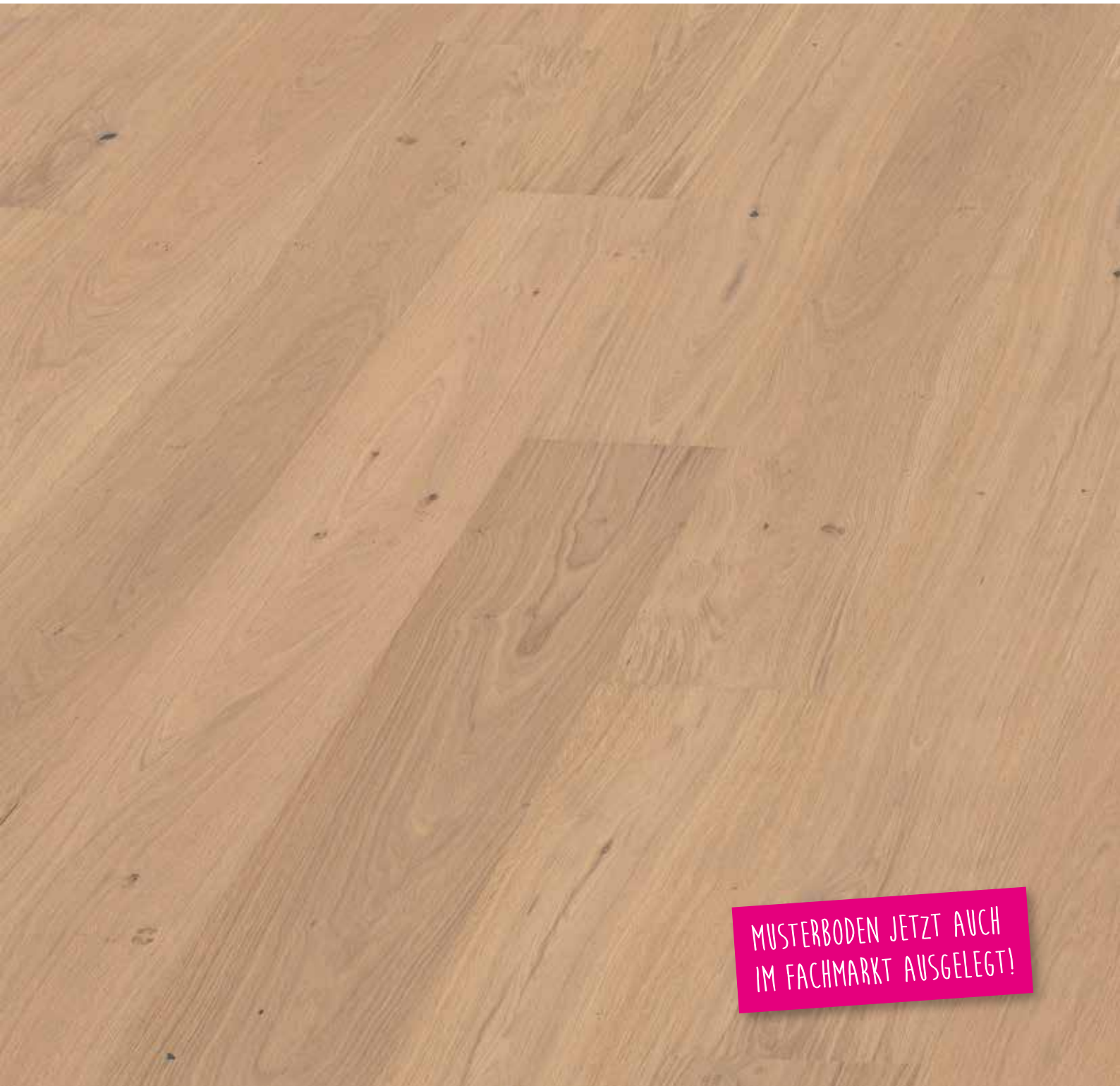

MUSTERBODEN JETZT AUCH
IM FACHMARKT AUSGELEGT!

Eiche Gesundastig weiß geölt XL | 3218

gesundastig, gebürstet, weiß geölt, 4-seitig gefast

15 x 260 x 2200 mm, 3,43 m²/Paket

PAVET Parkett

MAXISTAB Fischgrät

WOHNFERTIG GEÖLT!

PAVET
MASSIVDIELEN / PARKETT / LAMINAT / VINYL

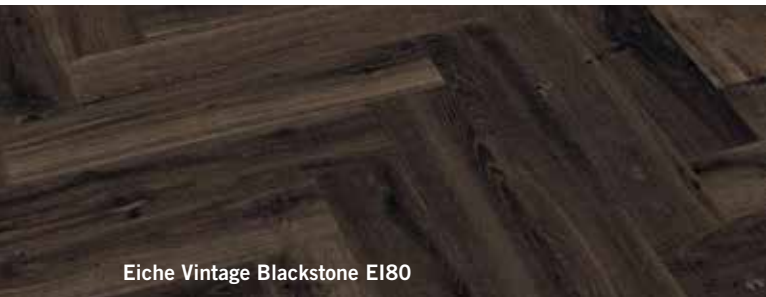
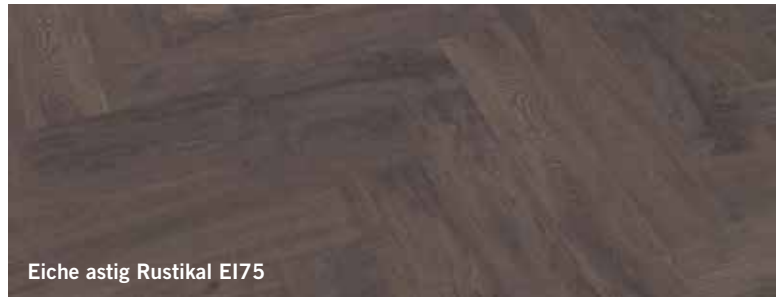

PAVET Parkett



 MASSIVDIELEN / PARKETT / LAMINAT / VINYL
MAXISTAB Fischgrät

Dekor/Name	Ausführung	Besonderheit	Abmessungen H x B x L (mm)	Inhalt m ² /Paket
Eiche Darkbrown leicht astig EI57	gebürstet, dunkel, geräuchert, geölt	4-seitig gefast	14 x 122 x 610	1,19
Eiche leicht astig EI50	gebürstet, geölt	4-seitig gefast	14 x 122 x 610	1,19
Eiche leicht astig EI53	gebürstet, geölt, Rohoptik	4-seitig gefast	14 x 122 x 610	1,19
Eiche leicht astig EI65	gebürstet, geräuchert, geölt	4-seitig gefast	14 x 122 x 610	1,19
Eiche leicht astig EI70	gebürstet, geräuchert, weiß geölt	4-seitig gefast	14 x 122 x 610	1,19
Eiche astig EI53	gebürstet, geölt, Rohoptik	4-seitig gefast	15 x 122 x 610	1,19
Eiche astig EI50	gebürstet, geölt	4-seitig gefast	15 x 122 x 610	1,19
Eiche astig Rustikal EI75	gebürstet, vergraut, geölt	4-seitig gefast	15 x 122 x 610	1,19
Eiche Vintage Blackstone EI80	geölt	4-seitig gefast	15 x 122 x 610	1,19



Eiche leicht astig EI70

PAVET Parkett

MAXISTAB Fischgrät



Eiche Darkbrown leicht astig E157



Eiche leicht astig E165



Foto: Kährs | Vedbo

Ihre Vorteile

- ✓ Für die Verlegung auf Fußbodenheizung geeignet
- ✓ Einfache Verlegung durch patentiertes Klicksystem
- ✓ Umweltfreundliches Produkt – formaldehydfrei – ISO 14001
- ✓ Harmonisches Erscheinungsbild durch manuelle Sortierung
- ✓ Verlegung über unterschiedliche Heizkreise ohne Dehnfuge (Montageanleitung!)
- ✓ 30 Jahre Garantie



Kährs Parkett



Landhausdielen



Eiche Kitzbühel

1-Stab, Dynamic-Sortierung, naturgeölt, gebürstet, 4-s. gefast
15 x 187 x 2420 mm, 2,72 m²/Paket

Kährs Parkett

Landhausdielen



Kährs Parkett



Landhausdielen

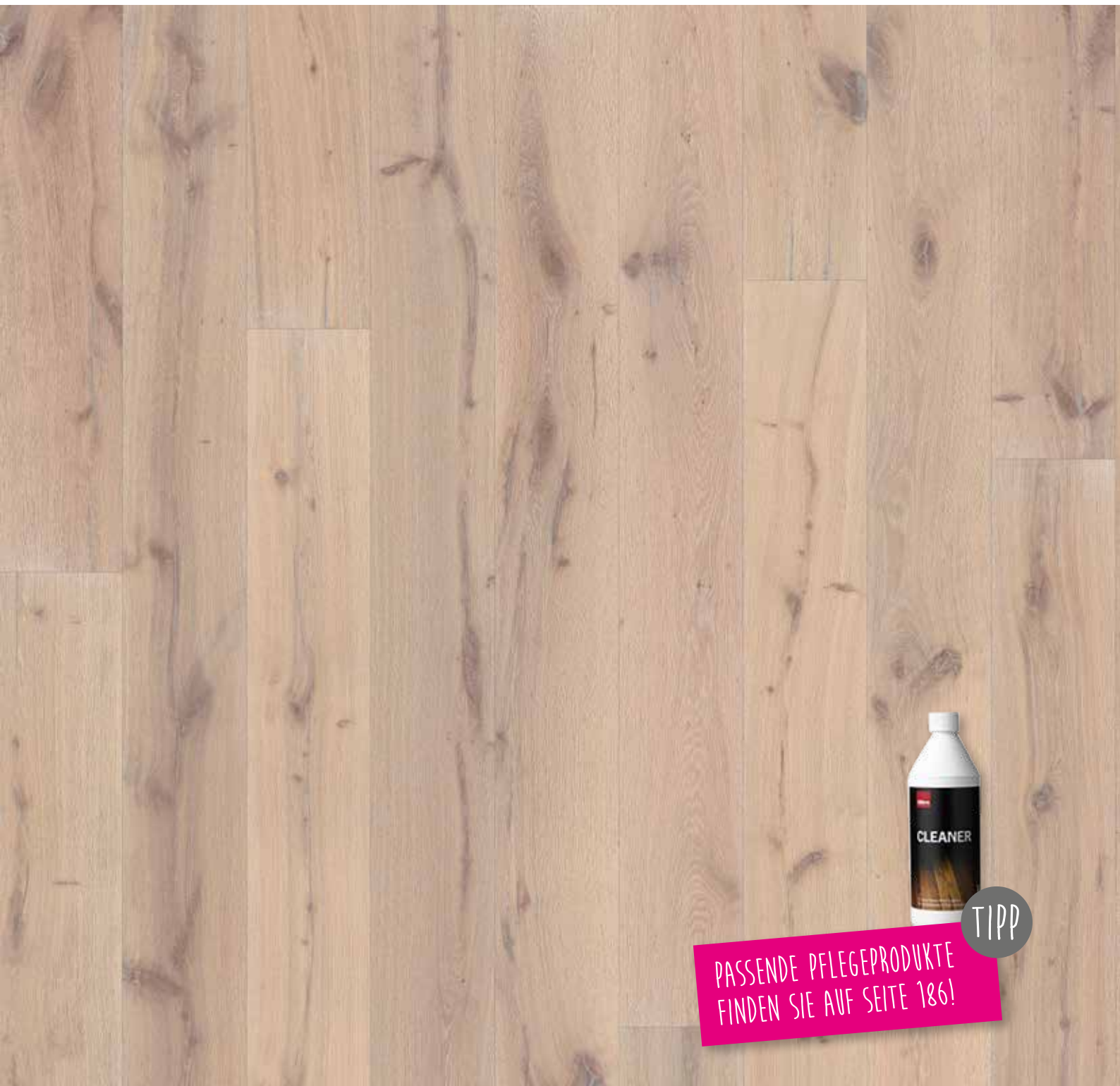

TIPP

PASSENDE PFLEGEPRODUKTE
FINDEN SIE AUF SEITE 186!

Eiche Zermatt

1-Stab, Dynamic-Sortierung, naturgeölt, gebürstet, 4-s. gefast
15 x 187 x 2420 mm, 2,72 m²/Paket

Kährs Parkett

Landhausdielen



Kährs Parkett



Landhausdielen



Eiche Norderney

1-Stab, Dynamic-Sortierung, naturgeölt, gebürstet, 4-s. gefast
15 x 187 x 2420 mm, 2,72 m²/Paket

Kährs Parkett

Landhausdielen



Kährs Parkett



Landhausdiele

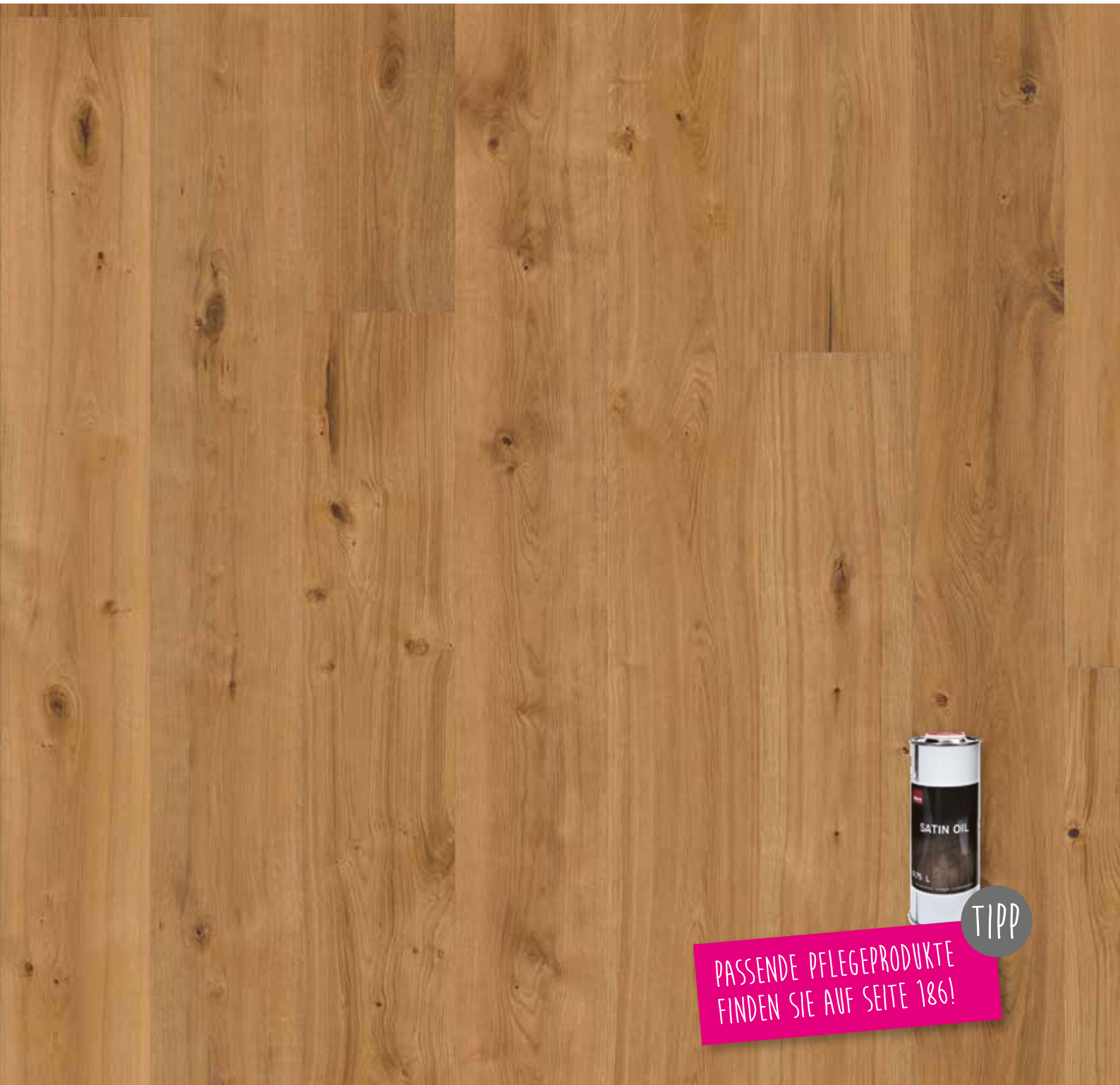

PASSENDE PFLEGEPRODUKTE
FINDEN SIE AUF SEITE 186!

TIPP

Eiche Vedbo

1-Stab, Dynamic-Sortierung, naturgeölt, Handhobeloptik, Riverstone, 4-s. gefast
15 x 187 x 2420 mm, 2,72 m²/Paket

Kährs Parkett

Landhausdielen



🔴 **Eiche Starnberg**

1-Stab, Dynamic-Sortierung, naturgeölt, gebürstet, 4-s. gefast
15 x 187 x 2420 mm, 2,72 m²/Paket



🔴 **Eiche Garmisch**

1-Stab, Dynamic-Sortierung, naturgeölt, gebürstet, 4-s. gefast
15 x 187 x 2420 mm, 2,72 m²/Paket

Kährs Parkett

Landhausdielen



🔴 Eiche Ombra

1-Stab, Expressive Kollektion, naturgeölt, gebürstet, 4-s. gefast
15 x 187 x 2420 mm, 2,72 m²/Paket



🔴 Eiche Vista

1-Stab, Dynamic-Sortierung, naturgeölt, Handhobeloptik, Riverstone, 4-s. gefast
15 x 187 x 2420 mm, 2,72 m²/Paket

Kährs Parkett

Landhausdielen



🔴 **Eiche Klinta**

1-Stab, Dynamic-Sortierung, naturgeölt, Handhobeloptik, Riverstone, 4-s. gefast
15 x 187 x 2420 mm, 2,72 m²/Paket



🔴 **Eiche Ydre**

1-Stab, Dynamic-Sortierung, naturgeölt, Handhobeloptik, Riverstone, 4-s. gefast
15 x 187 x 2420 mm, 2,72 m²/Paket

Kährs Parkett

Landhausdielen



Foto: Kährs | Eiche Klinta

Übersicht



PAVET Parkett

Dekor/Name	Eigenschaften	Abmessungen H x B x L (mm)	Inhalt m ² /Paket
Eiche Rustikal astig 3200	gebürstet, geölt, 4-seitig gefast	14 x 189 x 1900	2,87
Eiche Rustikal astig 3201	gebürstet, geölt-weiß, 4-seitig gefast	14 x 189 x 1900	2,87
Eiche Gesundastig 3202	gebürstet, geölt-weiß, 4-seitig gefast	14 x 189 x 1900	2,87
Eiche Gesundastig weiß geölt 3215	gebürstet, geölt-weiß, 4-seitig gefast	14 x 189 x 1860	2,81
Eiche Natur 3203	gebürstet, geölt, 2-seitig gefast	14 x 189 x 1860	2,81
Eiche Rustikal, astig XL 3204	gebürstet, geölt, 4-seitig gefast	15 x 260 x 2200	3,43
Eiche Rustikal, astig XL 3205	gebürstet, geölt-weiß, 4-seitig gefast	15 x 260 x 2200	3,43
Eiche astig 3206	gebürstet, geräuchert, geölt, 2-seitig gefast	15 x 189 x 1900	2,87
Eiche astig 3207	gebürstet, geräuchert, geölt-weiß, 2-seitig gefast	15 x 189 x 1900	2,87
Eiche astig Rohoptik 3208	gebürstet, geölt, 4-seitig gefast	15 x 189 x 1860	2,81
Eiche Rustikal, astig 3209	handgehobelt, geölt, 4-seitig gefast	15 x 189 x 1860	2,81
Eiche Rustikal, astig 3210	handgehobelt, geölt-weiß, 4-seitig gefast	15 x 189 x 1860	2,81
Eiche astig 3211	handgehobelt, geräuchert, geölt, 4-seitig gefast	15 x 189 x 1900	2,87
Eiche Darkbrown 3212	handgehobelt, gebürstet, dunkel geräuchert, geölt, 4-seitig gefast	15 x 189 x 1860	2,81
Eiche Whitewash 3213	handgehobelt, gebürstet, gekalkt, geölt-weiß, 4-seitig gefast	15 x 189 x 1860	2,81
Eiche astig geräuchert + Rohoptik 3214	handgehobelt, gebürstet, geölt, 4-seitig gefast	15 x 189 x 1860	2,81
Eiche Gesundastig XL 3217	gesundastig, gebürstet, geölt, 4-seitig gefast	15 x 260 x 2200	3,43
Eiche Gesundastig XL 3218	gesundastig, gebürstet, weiß-geölt, 4-seitig gefast	15 x 260 x 2200	3,43
Eiche Darkbrown leicht astig EI57	gebürstet, dunkel, geräuchert, geölt	15 x 122 x 610	1,19
Eiche leicht astig EI50	gebürstet, geölt	15 x 122 x 610	1,19
Eiche leicht astig EI53	gebürstet, geölt, Rohoptik	15 x 122 x 610	1,19
Eiche leicht astig EI65	gebürstet, geräuchert, geölt	15 x 122 x 610	1,19
Eiche leicht astig EI70	gebürstet, geräuchert, weiß geölt	15 x 122 x 610	1,19
Eiche astig EI53	gebürstet, geölt, Rohoptik	15 x 122 x 610	1,19
Eiche astig EI50	gebürstet, geölt	15 x 122 x 610	1,19
Eiche astig Rustikal EI75	gebürstet, vergraut, geölt	15 x 122 x 610	1,19
Eiche Vintage Blackstone EI80	geölt	15 x 122 x 610	1,19

Kährs Parkett



Dekor/Name	Ausführung	Sortierung	Eigenschaften	Abmessungen H x B x L (mm)	Inhalt m ² /Paket
Eiche Kitzbühel	1-Stab	Dynamic-Sortierung	naturgeölt, gebürstet, 4-s. gefast	15 x 187 x 2420	2,72
Eiche Zermatt	1-Stab	Dynamic-Sortierung	naturgeölt, gebürstet, 4-s. gefast	15 x 187 x 2420	2,72
Eiche Norderney	1-Stab	Dynamic-Sortierung	naturgeölt, gebürstet, 4-s. gefast	15 x 187 x 2420	2,72
Eiche Vedbo	1-Stab	Dynamic-Sortierung	naturgeölt, Handhobeloptik, Riverstone, 4-s. gefast	15 x 187 x 2420	2,72
Eiche Starnberg	1-Stab	Dynamic-Sortierung	naturgeölt, gebürstet, 4-s. gefast	15 x 187 x 2420	2,72
Eiche Garmisch	1-Stab	Dynamic-Sortierung	naturgeölt, gebürstet, 4-s. gefast	15 x 187 x 2420	2,72
Eiche Ombra	1-Stab	Expressive Kollektion	naturgeölt, gebürstet, 4-s. gefast	15 x 187 x 2420	2,72
Eiche Vista	1-Stab	Dynamic-Sortierung	naturgeölt, Handhobeloptik, Riverstone, 4-s. gefast	15 x 187 x 2420	2,72
Eiche Klinta	1-Stab	Dynamic-Sortierung	naturgeölt, Handhobeloptik, Riverstone, 4-s. gefast	15 x 187 x 2420	2,72
Eiche Ydre	1-Stab	Dynamic-Sortierung	naturgeölt, Handhobeloptik, Riverstone, 4-s. gefast	15 x 187 x 2420	2,72



Foto: Kronoflooring GmbH

Ihre Vorteile

- ✓ Glänzende Synchronpore und hochwertige Strukturen
- ✓ Schnelle und einfache Verlegung durch patentiertes Klick-System
- ✓ Antibakterielle Oberfläche
- ✓ V-Fugen für natürliche Dielenoptik
- ✓ Endless beauty – die Holzoptik setzt sich in der nächsten Diele fort
- ✓ Besonders breite Dielen

Kronoflooring Laminat

Kollektion Super Natural Classic



5985 Sherwood Oak



5543 Colorado Oak



5966 Khaki Oak



5946 Rockford Oak



8837 New England Oak



K407 Ashenwood Oak

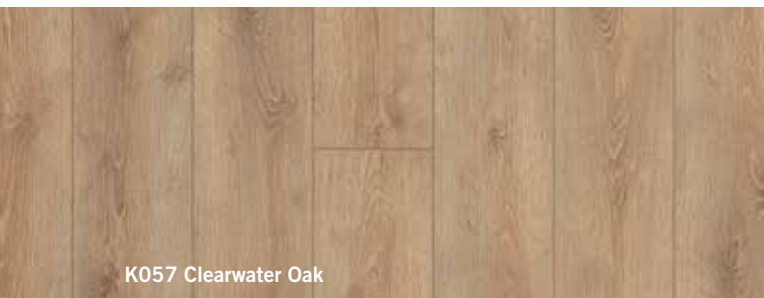

K057 Clearwater Oak



K418 Longbow Oak



K419 Armoury Oak



5542 Boulder Oak

Kronoflooring Laminat



Kollektion Super Natural Classic

Dekor/Name	Ausführung	NK	Besonderheit	Abmessungen H x B x L (mm)	Inhalt m ² /Paket
5985 Sherwood Oak	1-Stab	23 / 32	Kanten gefast	8 x 195 x 1288	2,26
5543 Colorado Oak	1-Stab	23 / 32	Kanten gefast	8 x 195 x 1288	2,26
5966 Khaki Oak	1-Stab	23 / 32	Kanten gefast	8 x 195 x 1288	2,26
5946 Rockford Oak	1-Stab	23 / 32	Kanten gefast	8 x 195 x 1288	2,26
8837 New England Oak	1-Stab	23 / 32	Kanten gefast	8 x 195 x 1288	2,26
K407 Ashenwood Oak	1-Stab	23 / 32	Kanten gefast	8 x 195 x 1288	2,26
K057 Clearwater Oak	1-Stab	23 / 32	Kanten gefast	8 x 195 x 1288	2,26
K418 Longbow Oak	1-Stab	23 / 32	Kanten gefast	8 x 195 x 1288	2,26
K419 Armoury Oak	1-Stab	23 / 32	Kanten gefast	8 x 195 x 1288	2,26
5542 Boulder Oak	1-Stab	23 / 32	Kanten gefast	8 x 195 x 1288	2,26
8630 Aspen Oak	1-Stab	23 / 32	Kanten gefast	8 x 195 x 1288	2,26
8575 Blonde Oak	1-Stab	23 / 32	Kanten gefast	8 x 195 x 1288	2,26
8573 Harlech Oak	1-Stab	23 / 32	Kanten gefast	8 x 195 x 1288	2,26
5541 Bedrock Oak	1-Stab	23 / 32	Kanten gefast	8 x 195 x 1288	2,26

Eigenschaften

- ✓ Synchronoptik
= natürliche Optik & Haptik
- ✓ NK 32 (AC4)
- ✓ Antibakteriell
- ✓ 4-V-Fuge
- ✓ 1click2go pure

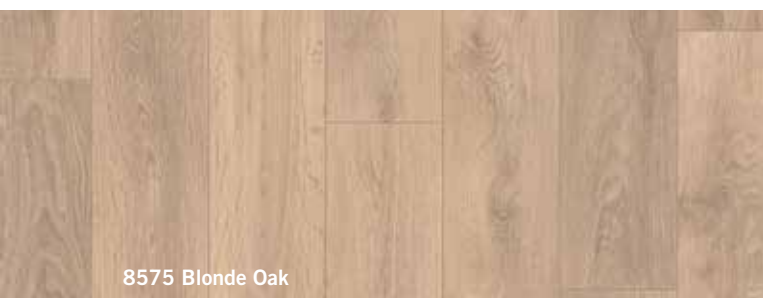

Kronoflooring Laminat



5543 Colorado Oak

Kronoflooring Laminat



5946 Rockford Oak



8837 New England Oak

Kronoflooring Laminat

Kollektion Super Natural Classic



5985 Sherwood Oak (Seite 104)

Kronoflooring Laminat



Kollektion Atlantic 8

Dekor/Name	Ausführung	NK	Besonderheit	Abmessungen H x B x L (mm)	Inhalt m ² /Paket
K450 Firebrand Oak	1-Stab	23 / 32	Kanten gefast	8 x 192 x 1285	2,22
K461 Antique Volcano Oak	1-Stab	23 / 32	Kanten gefast	8 x 192 x 1285	2,22

Eigenschaften

- ✓ Lichtbeständigkeit
- ✓ Haustierfreundlich, da antibakterielle und robuste Oberfläche, Widerstandsfähig gegen Feuchtigkeit
- ✓ Synchronoptik
- ✓ 1click2go pure
- ✓ 4-V-Fuge
- ✓ NK 32(AC4)

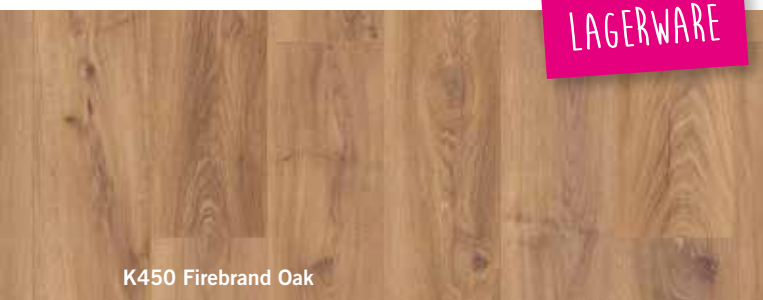

K450 Firebrand Oak

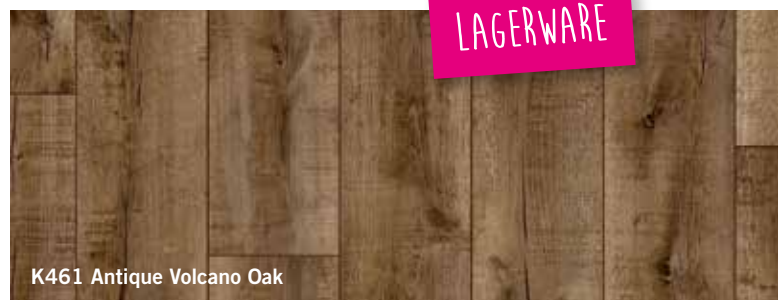

K461 Antique Volcano Oak



K450 Firebrand Oak

Kronoflooring Laminat



8575 Blonde Oak



5542 Boulder Oak

Kronoflooring Laminat



K407 Ashenwood Oak

Kronoflooring Laminat

Kollektion Herringbone



5947 Historic Oak



5953 Chantilly Oak

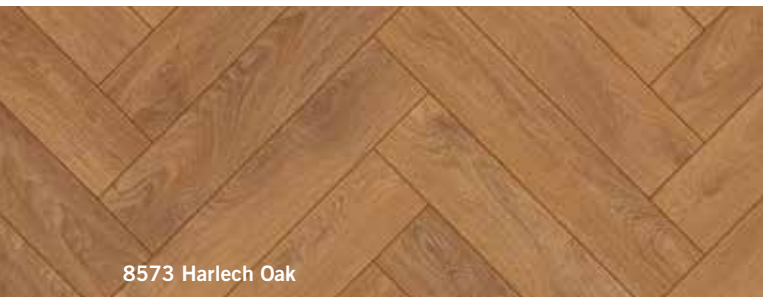

8573 Harlech Oak

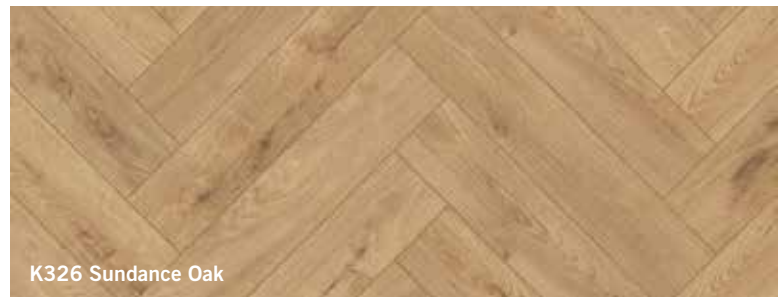

K326 Sundance Oak



K411 Laguna Oak



K450 Firebrand Oak



K476 Inca Carpenter Oak



K488 Rutherford Oak

Kronoflooring Laminat

Kollektion Herringbone



Dekor/Name	Ausführung	NK	Besonderheit	Abmessungen H x B x L (mm)	Inhalt m ² /Paket
5947 Historic Oak	1-Stab	32	Kanten gefast	8 x 126 x 630	2,22
5953 Chantilly Oak	1-Stab	32	Kanten gefast	8 x 126 x 630	2,22
8573 Harlech Oak	1-Stab	32	Kanten gefast	8 x 126 x 630	2,22
K326 Sundance Oak	1-Stab	32	Kanten gefast	8 x 126 x 630	2,22
K411 Laguna Oak	1-Stab	32	Kanten gefast	8 x 126 x 630	2,22
K450 Firebrand Oak	1-Stab	32	Kanten gefast	8 x 126 x 630	2,22
K476 Inca Carpenter Oak	1-Stab	32	Kanten gefast	8 x 126 x 630	2,22
K488 Rutherford Oak	1-Stab	32	Kanten gefast	8 x 126 x 630	2,22

Eigenschaften

- ✓ Hochwertigen Authentic Embossed Strukturen
- ✓ Umlaufende V-Fuge
- ✓ Schutz vor Mikrokratzern
- ✓ Anti Bacterial Comfort
- ✓ Verbindung: Fold down
- ✓ Für sehr starke Beanspruchung im Wohnbereich
- ✓ Für gewerbliche Bereiche mit mittlerer Nutzung
- ✓ Haustierfreundlich
- ✓ Lichtbeständig
- ✓ Widerstandsfähigkeit gegen Feuchtigkeit



K476 Inca Carpenter Oak



K488 Rutherford Oak

Amorim Kork



Stone Essence – Amorim Wicanders

Der schwimmend zu verlegende, mehrschichtige Bodenbelag mit den unübertroffenen Eigenschaften von Kork – kombiniert mit der Schönheit von ausgesuchten Steinoptiken – besticht durch seinen natürlichen Look. Die außergewöhnlichen Eigenschaften der 3,2 mm dicken Korkdeckschicht bieten hohe Wärme- und Schalldämmung, einen hervorragenden Geh- und Stehkomfort und sorgen das ganze Jahr über für eine angenehme Wohnatmosphäre. Höchste Ansprüche im privaten Wohnbereich und in normal genutzten Geschäftsräumen (Beanspruchungsklasse 32) erfüllt dabei die NPC (Natural Power Coat) Oberflächenveredelung. Die "Grüne Beschichtung" (extrem abriebfest und in hohem Maße elastisch) hat eine sehr angenehme Haptik, die die warme und natürliche Struktur von Kork unterstreicht.

- ✓ Sehr naturnahe Designs
- ✓ Langlebig und einfach zu pflegen
- ✓ Wärme- und akustischer Komfort



Azulejo Citizen



Concrete Nordic



Concrete Urban



Beton Corten



Azulejo Citizen



Azulejo Sand

Dekor/Name	Ausführung	NK	Besonderheit	Abmessungen H x B x L (mm)	Inhalt m ² /Paket
Azulejo Citizen	Kork-Fertigparkett	23	Steinoptik NPC-vers.	10,5 x 295 x 905	2,136
Concrete Nordic	Kork-Fertigparkett	23	Steinoptik NPC-vers.	10,5 x 295 x 905	2,136
Concrete Urban	Kork-Fertigparkett	23	Steinoptik NPC-vers.	10,5 x 295 x 905	2,136
Beton Corten	Kork-Fertigparkett	23	Steinoptik NPC-vers.	10,5 x 295 x 905	2,136
Azulejo Sand	Kork-Fertigparkett	23	Steinoptik NPC-vers.	10,5 x 295 x 905	2,136

Amorim Kork

AMORIM
CORK
FLOORING

Wood Inspire 700 SRT – Amorim Wise

Die zeitlose Schönheit von Holz wird durch die einzigartige Nachhaltigkeit und den Komfort von Kork noch verstärkt. Mit beliebten Holzoptiken, PVC-frei (SRT-Technologie) und schwimmend zu verlegen ist diese Bodenbelagslösung für den intensiven Gebrauch in Wohn- und Geschäftsbereichen konzipiert. Dieser wasserfeste Bodenbelag ist für alle Innenräume geeignet und die hochwertigen Dekore sind entstanden, ohne einen Baum zu fällen. Das Design und die Eigenschaften werden von der Nachhaltigkeit von Kork unterstützt.

✓ Negative Kohlenstoffbilanz

✓ PVC-freie Nutzschicht

✓ Ausgezeichnete Schallreduzierung



Contempo Loft



Contempo Loft



Contempo Copper



Mystic Grey Oak



Field Oak



Royal Oak

Dekor/Name	Ausführung	NK	Besonderheit	Abmessungen H x B x L (mm)	Inhalt m ² /Paket
Field Oak	Kork-Fertigparkett	23	Holzoptik, wasserfest	7,3 x 190 x 1225	1,862
Contempo Loft	Kork-Fertigparkett	23	Holzoptik, wasserfest	7,3 x 190 x 1225	1,862
Contempo Copper	Kork-Fertigparkett	23	Holzoptik, wasserfest	7,3 x 190 x 1225	1,862
Mystic Grey Oak	Kork-Fertigparkett	23	Holzoptik, wasserfest	7,3 x 190 x 1225	1,862
Royal Oak	Kork-Fertigparkett	23	Holzoptik, wasserfest	7,3 x 190 x 1225	1,862

PAVET – VINYL



Foto: PAVET

Ihre Vorteile

- ✓ Phthalatfreie Nutzschicht
- ✓ Leicht zu reinigen
- ✓ Extrem strapazierfähig
- ✓ Feuchtraumgeeignet
- ✓ Wiederverwendbar
- ✓ Geringe Aufbauhöhe
- ✓ Warmer Gehkomfort
- ✓ Über Fliesen verlegbar

PAVET Vinyl – **Klick- und Klebeplanken****Kollektion Home 30**

Noble Oak Greige

■ KLEBE OFD-030-062 ■ KLICK OFR-030-004

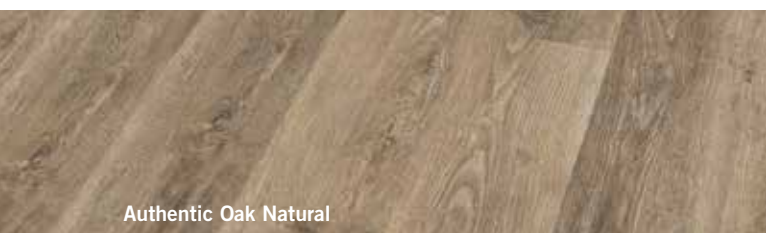

Authentic Oak Natural

■ KLEBE OFD-030-064 ■ KLICK OFR-030-006

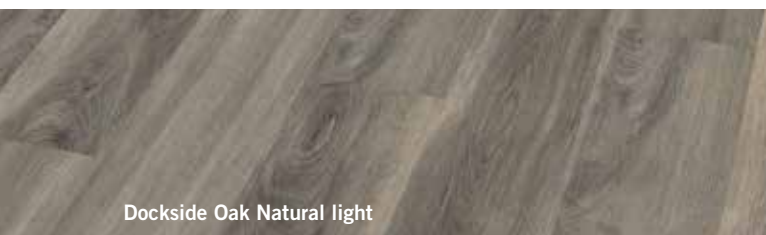

Dockside Oak Natural light

■ KLEBE OFD-030-068 ■ KLICK OFR-030-011

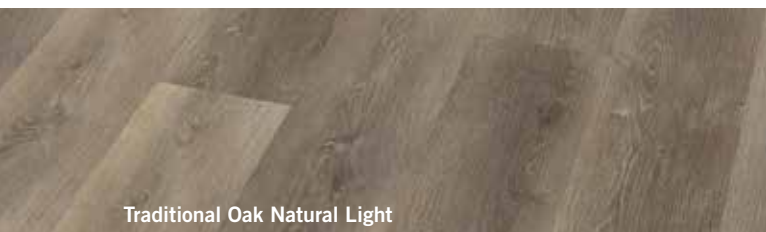

Traditional Oak Natural Light

■ KLEBE OFD-030-071 ■ KLICK OFR-030-014



German Oak Natural

■ KLEBE OFD-030-079 ■ KLICK OFR-030-022

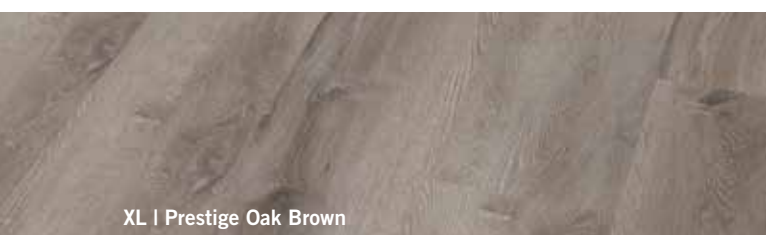

XL I Prestige Oak Brown

■ KLEBE OFE-030-003 ■ KLICK OFK-030-003

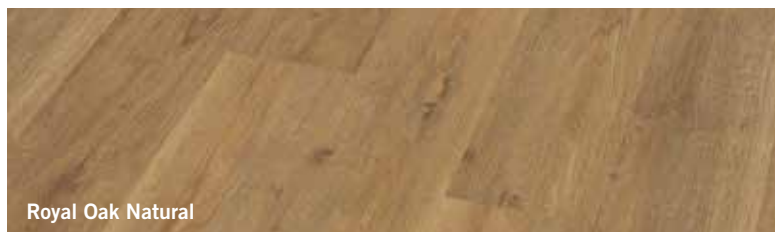

Royal Oak Natural

■ KLEBE OFD-030-063 ■ KLICK OFR-030-005

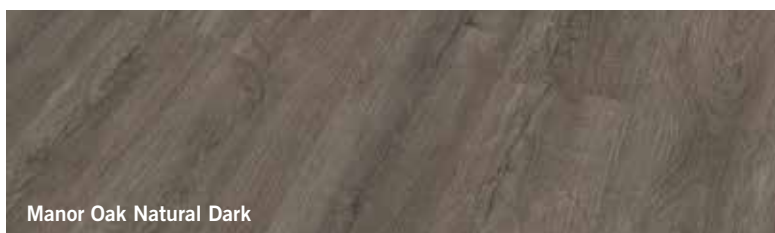

Manor Oak Natural Dark

■ KLEBE OFD-030-067 ■ KLICK OFR-030-010



Traditional Oak Greige

■ KLEBE OFD-030-070 ■ KLICK OFR-030-013



French Oak Natural

■ KLEBE OFD-030-078 ■ KLICK OFR-030-021



XL I Prestige Oak Natural

■ KLEBE OFE-030-002 ■ KLICK OFK-030-002



XL I Prestige Oak Light Natural

■ KLEBE OFE-030-007 ■ KLICK OFK-030-007

PAVET Vinyl – **Klick- und Klebeplanken****Kollektion Home 30**■ **Klick**

Dekor/Name	Ausführung	Nutzschicht (mm)	NK	Besonderheit	Abmessungen H x B x L (mm)	Inhalt m ² /Paket
Noble Oak Greige	1-Stab	0,30	31	feuchtraumgeeignet	4,5 x 178 x 1219	2,60
Royal Oak Natural	1-Stab	0,30	31	feuchtraumgeeignet	4,5 x 178 x 1219	2,60
Authentic Oak Natural	1-Stab	0,30	31	feuchtraumgeeignet	4,5 x 178 x 1219	2,60
Manor Oak Natural Dark	1-Stab	0,30	31	feuchtraumgeeignet	4,5 x 178 x 1219	2,60
Dockside Oak Natural light	1-Stab	0,30	31	feuchtraumgeeignet	4,5 x 178 x 1219	2,60
Traditional Oak Greige	1-Stab	0,30	31	feuchtraumgeeignet	4,5 x 178 x 1219	2,60
Traditional Oak Natural Light	1-Stab	0,30	31	feuchtraumgeeignet	4,5 x 178 x 1219	2,60
French Oak Natural	1-Stab	0,30	31	feuchtraumgeeignet	4,5 x 178 x 1219	2,60
German Oak Natural	1-Stab	0,30	31	feuchtraumgeeignet	4,5 x 178 x 1219	2,60
Prestige Oak Natural	1-Stab	0,30	31	feuchtraumgeeignet	5 x 229 x 1524	2,78
Prestige Oak Brown	1-Stab	0,30	31	feuchtraumgeeignet	5 x 229 x 1524	2,78
Prestige Oak Light Natural	1-Stab	0,30	31	feuchtraumgeeignet	5 x 229 x 1524	2,78

✓ INKL. TRITTSCHALL!
 ✓ ÜBER FLIESEN VERLEGBAR!

■ **Klebe**

Dekor/Name	Ausführung	Nutzschicht (mm)	NK	Besonderheit	Abmessungen H x B x L (mm)	Inhalt m ² /Paket
! Noble Oak Greige	1-Stab	0,30	31	feuchtraumgeeignet	2 x 185 x 1219	4,74
! Royal Oak Natural	1-Stab	0,30	31	feuchtraumgeeignet	2 x 185 x 1219	4,74
! Authentic Oak Natural	1-Stab	0,30	31	feuchtraumgeeignet	2 x 185 x 1219	4,74
! Manor Oak Natural Dark	1-Stab	0,30	31	feuchtraumgeeignet	2 x 185 x 1219	4,74
! Dockside Oak Natural light	1-Stab	0,30	31	feuchtraumgeeignet	2 x 185 x 1219	4,74
! Traditional Oak Greige	1-Stab	0,30	31	feuchtraumgeeignet	2 x 185 x 1219	4,74
! Traditional Oak Natural Light	1-Stab	0,30	31	feuchtraumgeeignet	2 x 185 x 1219	4,74
! French Oak Natural	1-Stab	0,30	31	feuchtraumgeeignet	2 x 185 x 1219	4,74
! German Oak Natural	1-Stab	0,30	31	feuchtraumgeeignet	2 x 185 x 1219	4,74
! Prestige Oak Natural	1-Stab	0,30	31	feuchtraumgeeignet	2 x 229 x 1524	4,87
! Prestige Oak Brown	1-Stab	0,30	31	feuchtraumgeeignet	2 x 229 x 1524	4,87
! Prestige Oak Light Natural	1-Stab	0,30	31	feuchtraumgeeignet	2 x 229 x 1524	4,87

UNSERE NEUEN FLIESEN OPTIKEN

PAVET Vinyl – **Klick**planken

PAVET
 MASSIVDIELEN / PARKETT / LAMINAT / VINYL

Kollektion Solide Click 30 und Solide Click 55



Waystone Pearl

■ **KLICK** OFR-030-025N

Waystone Grey

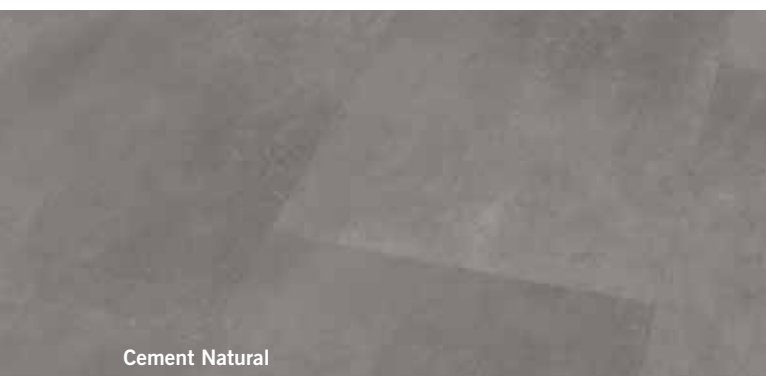
■ **KLICK** OFR-030-026N

Cement Natural

■ **KLICK** OFR-0FR-055-070

Urban Light Grey

■ **KLICK** OFR-055-072

Metal Concrete Grey

■ **KLICK** OFR-055-074

Oxyde Light Grey

■ **KLICK** OFR-055-078

Cement Dark Grey

■ **KLICK** OFR-055-071

Metal Concrete Brown

■ **KLICK** OFR-055-075

PAVET Vinyl – Klickplanken

Kollektion Solide Click 30 und Solide Click 55

■ Klick

Dekor/Name	Ausführung	Nutzschicht (mm)	NK	Abmessungen H x B x L (mm)	Inhalt m ² /Paket
Wystone Pearl	Fliesendekor	0,30	23/31	4,5 x 457,2 x 914,4	2,14
Wystone Grey	Fliesendekor	0,30	23/31	4,5 x 457,2 x 914,4	2,14
Cement Natural	Fliesendekor	0,55	32/41	6 x 462 x 925	2,51
Urban Light Grey	Fliesendekor	0,55	32/41	6 x 462 x 925	2,51
Metal Concrete Grey	Fliesendekor	0,55	32/41	6 x 462 x 925	2,51
Oxyde Light Grey	Fliesendekor	0,55	32/41	6 x 462 x 925	2,51
Cement Dark Grey	Fliesendekor	0,55	32/41	6 x 462 x 925	2,51
Metal Concrete Brown	Fliesendekor	0,55	32/41	6 x 462 x 925	2,51



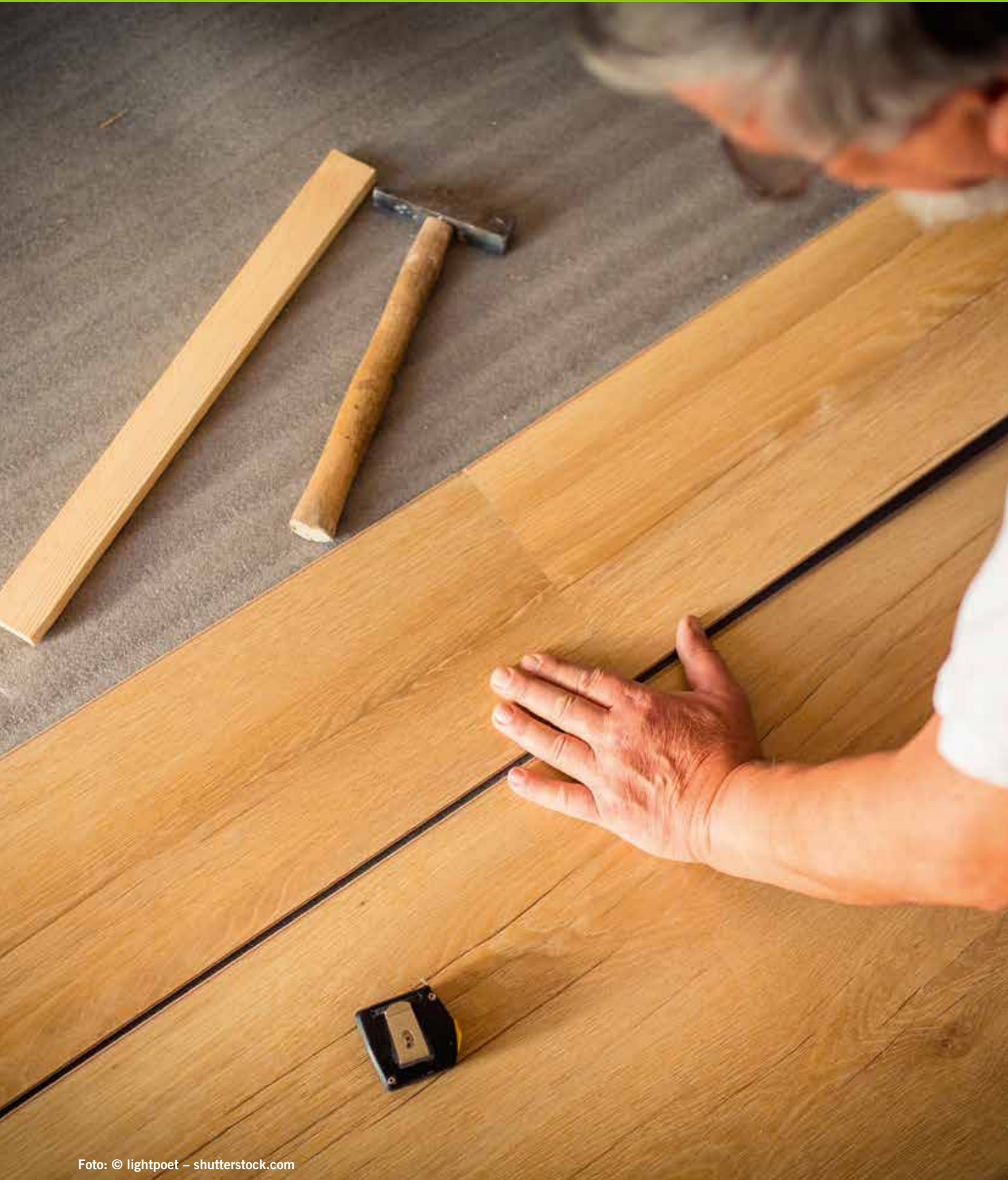

Fußbodendämmung



Der Boden ist ein Bauteil, das täglich Luft- und Trittschall ausgesetzt ist. Druckbelastbare Holzfaserdämmplatten für die Wärmedämmung unter Estrichen, Gussasphalt, Trockenestrichen oder anderen Gehbelägen sorgen für Ruhe und Behaglichkeit.



Foto: Pavatex by Soprema

Ihre Vorteile

- ✓ Dämmstark gegen Luftschall für mehr Ruhe
- ✓ Geprüfte Systemaufbauten u. a. auch für hohe Belastungen und geringe Aufbauhöhen
- ✓ Geprüfte Aufbauten mit Angabe der Nutzlastbereiche

1

PAVATHERM-PROFIL mit Fugenlatte

PAVATHERM-PROFIL stellt in Verbindung mit den speziellen PAVATEX-Fugenlatten das ideale Dämmsystem für massive Dielenfußböden dar und sorgt für besten Wärme- und Schallschutz.

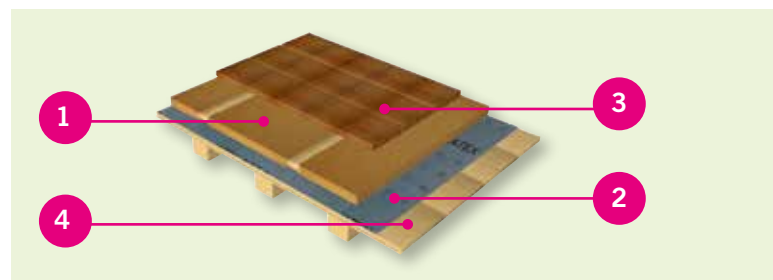

Fotos/Grafiken: Pavatex by Soprema

2

Rieselschutz PAVATEX DB3,5/ Alternativ Knauf Schrenzlage Spezialpapier

Natronkraftpapier, beidseitig mit Polyethylen beschichtet, nach DIN 18560-2 zur Abdeckung von Dämmschichten unter Estrichen. Knauf Schrenzlage ist keine Abdichtung oder Feuchtigkeitsbremse. Mit dem niedrigen sd-Wert kann sie auch auf Holzbalkendecken verlegt werden. Mit Heißluft verschweißbar, gute Planlage auf der Dämmung, keine Faltenbildung, rationell und robust in der Verlegung, Natronkraftpapier, für den Innenbereich.



3

Massivholzdielen

4

z. B. OSB-Platte

OSB/3 mit N + F
E1-verleimt, HWK 100, DIN/EN 300,
4-seitig Nut + Feder, ungeschliffene Conti-Oberfläche



Fußbodendämmung mit druckfester Ausgleichschüttung



Diese Trockenschüttung besteht aus mineralisch ummantelten Holzspänen mit einer definierten kubischen Spanform in einer Größe von 4–8 mm. Durch die besondere Materialkombination ist es möglich, die positiven Eigenschaften von Holz und mineralischen Stoffen sinnvoll miteinander zu verbinden. Die speziellen Produkteigenschaften ermöglichen einen Einbau mit hoher Lagestabilität unter Trockenestrich, Nassestrich und Gussasphaltestrich mit einer Höhe von 1–20 cm ohne Risiko späterer Wellen, Risse oder Vertiefungen im Fußboden.



Foto: Cemwood

Ihre Vorteile

Die Ausgleichschüttung CW 2000 ist aufgrund ihres Setzungsverhaltens als „gebundene Form“ einzustufen und

- ✓ Hochgradig trittschalldämmend
- ✓ Lastabtragend
- ✓ Kostensparend durch schnelle Verarbeitung ohne Wasser und ohne Trocknungszeiten

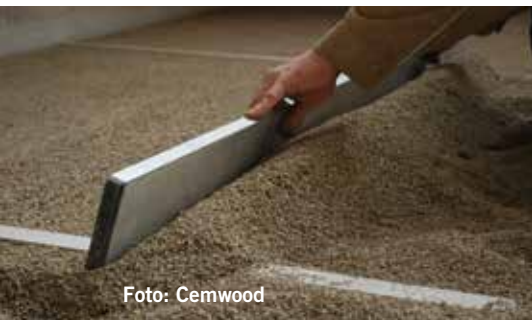
- ✓ Sofort begeh- und weiterverarbeitbar
- ✓ Diffusionsoffen
- ✓ Bauhygienisch geprüft nach AgBB
- ✓ Resistent gegen Ungeziefer, Pilzbefall, Fäulnis und Schimmel

1

PAVATHERM-PROFIL mit Fugenlatte

PAVATHERM-PROFIL stellt in Verbindung mit den speziellen PAVATEX-Fugenlatten das ideale Dämmsystem für massive Dielenfußböden dar und sorgt für besten Wärme- und Schallschutz.



2

OSB-Platte

OSB/3 mit N + F

E1-verleimt, HWK 100, DIN/EN 300, 4-seitig Nut + Feder, ungeschliffene Conti-Oberfläche

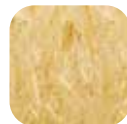

4

Knauf Schrenzlage Spezialpapier

Natronkraftpapier, Marke KNAUF Schrenzlage, beidseitig mit Polyethylen beschichtet, nach DIN 18560-2 zur Abdeckung von Dämmschichten unter Estrichen. Lieferform: Rollenbreite: 1,25 m | Rollenlänge: 80 m



Fotos: Cemwood

3

Druckfeste Ausgleichschüttung CW 1000/2000



Als lastabtragende, gebundene Form nach DIN 18560-2 eingestuft, trittschalldämmend, wärmedämmend, resistent gegen Schimmel, Pilze, Fäulnis, kein Quellen bei Wasseraufnahme

Eigenschaften

- ✓ Mit Heißluft verschweißbar
- ✓ Gute Planlage auf Dämmung
- ✓ Keine Faltenbildung
- ✓ Rationell und robust in der Verlegung

Anwendungsbereiche

- ✓ Als Abdeckung auf Dämmschicht unter Fließestrichen oder konventionell zu verarbeitenden Estrichen.
- ✓ Als Trennlage auf Hohlbodenschalungselementen oder unter Estrichen auf Trennschicht nach DIN 18560-4.
- ✓ Als Rieselschutz für Trockenschüttung über Holzbalckendecken.
- ✓ Als Trennlage oder Abdeckung auf Dämmschicht zur Verklebung von Noppenfolienelementen dünnschichtiger Fußbodenheizungssysteme.



Foto: Knauf

Technische Daten

Flächengewicht:	ca. 100 g/m ²
Wasserdampfdurchlässigkeit:	ca. 4,2 g/m ² d
Diffusionswiderstandszahl μ :	ca. 77.000
s_d -Wert:	ca. 9 m
Materialdicke:	ca. 110 - 130 μ m
Schmelzbereich/Schmelzpunkt:	80-120°C
Verbrauch:	ca. 1,07 m ² /m ²

Cemwood – Druckfeste Ausgleichschüttung



CW 1000 – für Decken und Wände

Ausgleichsschüttung 10–60 mm

Hohlraumschüttung

Die feinere Schüttung eignet sich ideal als Ausgleichsschüttung zum Höhenausgleich mit nullauslaufenden Bereichen und als Hohlraumschüttung für Hohlwände, Schächte, Kanäle und Holzbalkendecken.

CW 2000

Trittschalldämmende Ausgleichsschüttung 10–200 mm

Die gröbere Schüttung hat ihre Stärken im Höhenausgleich mit größeren Schütthöhen bei Decken, Kappdecken und Gewölben sowie bei erhöhten Trittschallanforderungen.

Technische Daten

		CW 1000	CW 2000
Spangröße	mm	1–5	4–8
Brandverhalten	Klasse	E	B2
Wärmeleitfähigkeit	W/mK	0,060	0,075
Trittschallreduzierung	dB	siehe Systembroschüre	siehe Systembroschüre
Schüttdichte	kg/m ³	ca. 320	ca. 360
Einbauhöhe	mm	10–60	10–200
Verpackungseinheit	Liter	50	50
Bauaufsichtl. Zulassung	Z-23.11-1852		

Materialbedarf je cm Höhe

		CW 1000	CW 2000
Materialbedarf	l/m ²	10	10
Flächengewicht	kg/m ²	3,2	3,6



Umweltprodukt-Deklaration für CEMWOOD-Ausgleichsschüttungen

Ausgleichsschüttungen verringern CO2-Last

CEMWOOD hat jetzt gemeinsam mit dem ift-Rosenheim die Umweltprodukt-Deklaration (EPD) für die Ausgleichsschüttungen aus mineralisierten Holzspänen erstellt. Die Herstellung von einem Kubikmeter Ausgleichsschüttung entzieht dem Kreislauf 95 Kilogramm CO2. Die EPD bietet Planern und Bauherren belastbare Daten über die ökologischen Eigenschaften der CEMWOOD-Produkte und ermöglicht so eine qualifizierte Gebäudezertifizierung. Sie berücksichtigt alle relevanten Daten von der Bereitstellung der Rohstoffe bis zum verpackten Endprodukt.



Ihre Vorteile

- ✓ Als lastabtragende, gebundene Form nach **DIN 18560-2** eingestuft
- ✓ Trittschalldämmend
- ✓ Wärmedämmend
- ✓ Resistent gegen Schimmel, Pilze, Fäulnis
- ✓ Kein Quellen bei Wasseraufnahme



Foto: Cemwood

Cemwood – Druckfeste Ausgleichschüttung

CEMWOOD 
Mineralisch ummantelte Holzspäne

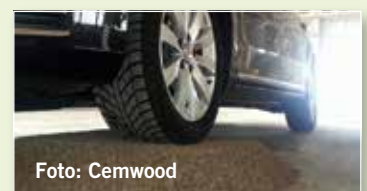

Fotos: Cemwood

Lithowood - Die sparsame Komplettlösung für Fußböden

LITHOWOOD
warme Böden mit System

Die neue ökologische Systemlösung in vollständig trockener Bauweise

In der Altbausanierung und im Neubau ist mit LITHOWOOD ein trittschall- und druckgeprüfter Fußbodenaufbau in drei Schichten ohne Trocknungszeiten möglich. Mit der Trockenschüttung CW 2000 aus dem Hause Cemwood und der Fußbodenheizung von Lithotherm lassen sich Fußböden in verkürzter Arbeitszeit schall- und wärmedämmend aufbauen – ohne zusätzlichen Feuchtigkeitseintrag.

Aufbau:

Die Trockenschüttung CW 2000 aus mineralisch ummantelten Holzspänen bildet die untere Schicht. Als effektive Wärme- und Trittschalldämmung dient sie gleichzeitig dem Ausgleich von Unebenheiten und dem Einbetten von Rohren. Die mit dem Industriepreis „Best of 2012“ ausgezeichnete Schüttung aus versteinertem Holz ist überdurchschnittlich lagestabil und lastabtragend. Allein durch das Abziehen, Glätten und Andrücken entsteht eine sofort begehbare Ausgleichsschicht. Sie hat sehr gute trittschallmindernde Werte und garantiert durch ihre diffusionsoffenen Eigenschaften ein exzellentes Wohnklima. Mehr noch: Bei Wasserschäden quellen die Späne nicht auf und bleiben formstabil. Sie sind resistent gegen Schimmel, Fäulnis und Ungeziefer.

Als zweite Komponente kommen Holzweichfaserplatten von DHD Dozer zum Einsatz. Sie gewähren eine gleichmäßige Lastverteilung und wirken sich zusätzlich positiv auf Trittschall- und Wärmedämmwerte aus.

Die dritte Schicht bildet das bereits 1998 mit dem Umweltpreis ausgezeichnete Fußbodenheizungs-System der Fa. Lithotherm. Es besteht aus Lithotherm-Formplatten und dem wasserführenden Heizrohr. Die Formplatten sind aus Ziegel- oder Lavasplitt hergestellt und garantieren eine hohe Festigkeit. Sie werden in Trockenbauweise schwimmend auf die Holzfaserplatten verlegt. Zudem erlaubt die präzise Maßhaltigkeit einen zügigen Einbau. In die leicht hinterschnittenen Rillen der Formplatten wird das Lithotherm-Heizrohr durch einfaches Abrollen eingefügt. Die Eigenspannung des Rohres garantiert einen präzisen und dauerhaften Verbund mit den Formplatten. Auf die Platten kann jeder Bodenbelag – Parkett, Naturstein, Fliesen, Teppich o.a. – verlegt werden. Das direkt unter dem Bodenbelag verlaufende Heizrohr ist reaktionsschnell und gewährleistet eine unmittelbare und hocheffiziente Abgabe der Strahlungswärme an den Raum. Die Folge: langfristig niedrigere Heizkosten.

Perfekte Lösung für Randbereiche

Randbereiche, die systembedingt durch das Verlegen des Lithotherm-Heizrohres entstehen, lassen sich mit der CW 2000 Trockenschüttung verfüllen. Um Fliesenbeläge auch optimal in Randbereichen verlegen zu können, hat CEMWOOD auch hier eine optimale Lösung entwickelt: Das ökologische Bindemittel CW EcoFix wird auf die eingebrachte und nivellierte CW 2000 Ausgleichsschüttung gesprüht. CW EcoFix dringt etwa 15 mm ein und verfestigt so die Schüttung im Oberflächenbereich. Nach dem Aufbringen der Glasfasermatte kann mühelos der notwendige Fliesenkleber verteilt und die Fliese verlegt werden. CW EcoFix kann außerdem zur Herstellung einer verfestigten Schüttung mit den mineralisierten Holzspänen gemischt werden. Auf diese Weise entsteht eine hochbelastbare Schüttung für besonders beanspruchte Bodenbereiche.



Grafik: Lithowood

Lithowood - Die sparsame Komplettlösung für Fußböden

LITHOWOOD
warme Böden mit System

Die neue ökologische Systemlösung in vollständig trockener Bauweise

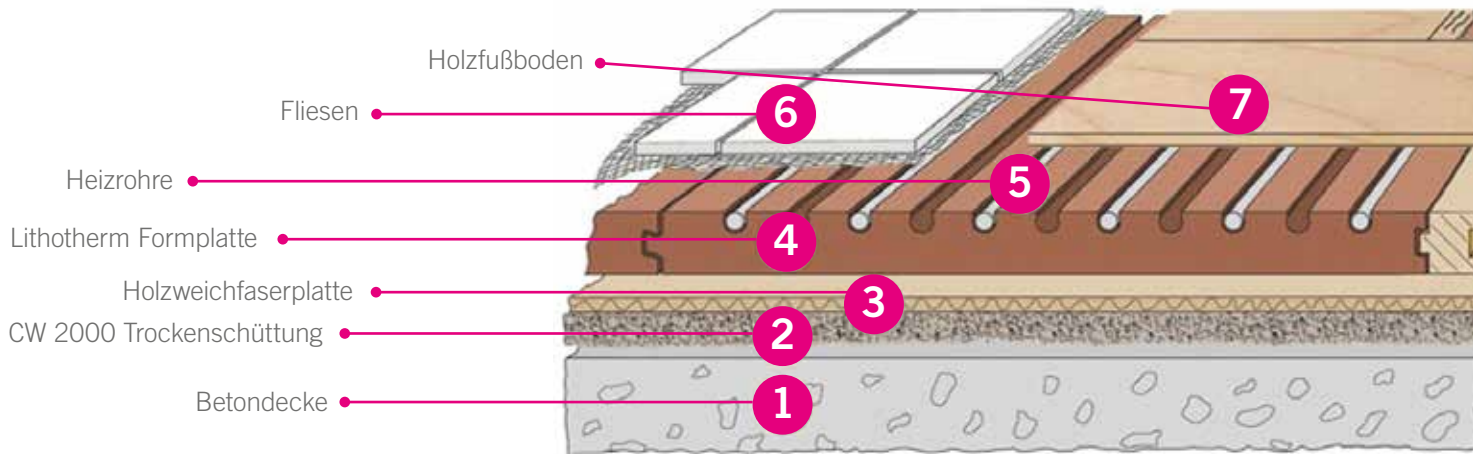

Foto/Grafik: Lithowood

Ihre Vorteile

Wirtschaftliches Bauen

- ✓ Durch komplett trockene Bauweise
- ✓ Schnelle Verarbeitung
- ✓ Weniger Lohnkosten
- ✓ Spart Baukosten

Angenehmes Wohnklima

- ✓ Die Kombilösung mindert den Trittschall und garantiert ein angenehmes Wohnklima durch ihre diffusionsoffene Eigenschaften
- ✓ Erhöht die Lebensqualität

Wirtschaftliches Wohnen

- ✓ Das Komplettsystem ist reaktionsschnell und hocheffizient
- ✓ Spart Heizkosten

Aktiver Umweltschutz







- ✓ Die Systemkomponenten sind ausschließlich ökologisch, recycelbar und Co²-bindend
- ✓ Schützt Natur und Lebensraum



Kleber / Spachtelmassen / Grundierungen

Artikel	Detail	Inhalt VE/Paket
	Kiesel Bakit EK neu 1-komponentiger Parkettklebstoff für Massivdielen und Massivparkett	17 kg/ Eimer
	Kiesel Bakit FPK 1-komponentiger Parkettklebstoff für Mehrschichtparkett	17 kg/ Eimer
	Kiesel Okamul PU-V schnell 1-komponentiger PU-Vorstrich / Grundierung für Massivdielen & Parkett	3 o. 11 kg/ Kanister
	Okatmos Star 120 1-komponentiger Nassbettklebstoff für Vinyl/Designbeläge	14 kg/ Gebinde
	Okamul VS02 Vorstrich 1-komponentige Grundierung für Vinyl/Designbeläge	10 kg/ Kanister
	Servofix FG Universal-Spachtelmasse für Parkett, Massivdielen & Vinyl/Designbeläge	25 kg/ Sack
	Stauf SMP 930 1-komponentiger SMP-Parkettklebstoff für Massivdielen & Massivparkett	18 kg/ Eimer
	Stauf SPU 460 1-komponentiger SPU-Parkettklebstoff für Massivdielen	18 kg/ Eimer
	Stauf Multilayer 1-komponentiger SMP-Parkettklebstoff für Mehrschichtparkett	18 kg/ Eimer
	Stauf D 50 1-komponentiger Designbelagklebstoff für Vinyl/Designbeläge	14 kg/ Eimer
	Stauf XXP 20 Universal-Spachtelmasse für Parkett, Massivdielen & Vinyl / Designbeläge	25 kg/ Sack
	Stauf D 54 1-komponentige Dispersionsgrundierung	10 kg/ Kanister

Unterlagen / Dämmung

Artikel	Trittschalldämmung	Gehschallverbesserung	Fußbodenheizung	Inhalt VE/Paket
	2 mm Rollenkork 17 db (A)	6 %	ja	Rolle à 10 m ²
	1,0 mm PERGO-Vinylunterlage Basic 18 db (A)	30 %	ja	Rolle à 15 m ²
	1,3 mm Viscoh Vinyl 18 db (A)	30 %	ja	Rolle à 12,5 m ²
	1,0 mm Viscoh Vinyl 600 18 db (A)	20 %	ja	Rolle à 12,5 m ²
	2 mm Viscoh Air Plus 20 db (A)	30 %	ja	Rolle à 12,5 m ²
	0,2 mm Aqua Stop Folie -	-	ja	Rolle à 30 m ²
	PERGO Sunsafe Unterlage 15 db (A)	20 %	ja	Rolle à 15 m ²

Viscoh Air Plus

Viscoh Air ist eine neuartige viskoelastische Akustikunterlage für schwimmend verlegte Parkett- und Laminatböden. Sie vereint höchste Tritt- und Gehschalldämmwerte, übertrifft die EPLF Anforderungen und überzeugt durch ein Höchstmaß an Stabilität und Sicherheit – ein Leben lang.



Trittschalldämmung	● ● ● ● ○	20 db
Max. Trittschalldämmwert	● ● ● ● ●	27 db
Gehschallverbesserung	● ● ● ● ●	30 %
Wärmedämmung	● ○ ○ ○ ○	0,05 m ² K/W
Eignung für Fußbodenheizung	● ● ● ● ○	
Feuchteschutz	● ● ● ● ○	Dampfsperre
Ausgleichen von Unebenheiten	● ● ● ● ○	
Mech. Beanspruchungs-kategorie	● ● ● ● ●	
Dauerhaftigkeit	● ● ● ● ●	

Breite in cm	Länge in m	Stärke in mm	Trittschall-verbesserung	Wärmedurchlass-widerstand	VE
100,0	12,5	2,0	20 db	0,05 m ² K/W	1 Rolle à 12,5 m ²

Viscoh Vinyl

Die Qualitätsunterlage Viscoh Vinyl für LVT Designböden erfüllt alle MMFA Anforderungen und bietet maximale Sicherheit auf dem neuesten Stand der Technik.



Trittschalldämmung	● ● ● ○ ○	18 db
Max. Trittschalldämmwert	● ● ● ● ●	26 db
Gehschallverbesserung	● ● ● ● ●	30 %
Wärmedämmung	● ○ ○ ○ ○	0,029 m ² K/W
Eignung für Fußbodenheizung	● ● ● ● ○	
Feuchteschutz	● ● ● ○ ○	Dampfsperre
Ausgleichen von Unebenheiten	● ● ● ○ ○	
Mech. Beanspruchungs-kategorie	● ● ● ● ●	
Dauerhaftigkeit	● ● ● ● ●	

Breite in cm	Länge in m	Stärke in mm	Trittschall-verbesserung	Wärmedurchlass-widerstand	VE
100,0	12,5	1,3	18 db	0,029 m ² K/W	1 Rolle à 12,5 m ²

Schienen













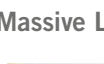

Schraub-Profil für Parkett / Laminat

Artikel	Detail	Abmessungen Länge in mm	
 PROVARIO Übergangprofil	Alu eloxiert Silber	schraubbares Bodenprofilsystem	
			1000
			2700
	Alu eloxiert Edelstahl	36 mm, Profilbreite	1000
		Höhenverstellung	2700
	Alu eloxiert Champagner	7 - 18 mm	1000
		2700	
 PROVARIO Anpassungsprofil	Alu eloxiert Silber	schraubbares Bodenprofilsystem	
			1000
			2700
	Alu eloxiert Edelstahl	45 mm, Profilbreite	1000
		Höhenverstellung	2700
	Alu eloxiert Champagner	2 - 18 mm	1000
		2700	
 PROVARIO Abschlussprofil	Alu eloxiert Silber	schraubbares Bodenprofilsystem	
			1000
			2700
	Alu eloxiert Edelstahl	26 mm, Profilbreite	1000
		Höhenverstellung	2700
	Alu eloxiert Champagner	7 - 18 mm	1000
		2700	

Schraub-Profil für Vinyl / Designböden

 PROCOVER Designfloor Übergangprofil	Alu eloxiert Silber	schraubbares Bodenprofilsystem 34 mm,	
			1000
			2700
	Alu eloxiert Edelstahl	Profilbreite Höhen- verstellung 4 - 9 mm	1000
			2700
	Alu eloxiert Champagner		1000
		2700	
 PROCOVER Designfloor Anpassungsprofil	Alu eloxiert Silber	schraubbares Bodenprofilsystem 44 mm,	
			1000
			2700
	Alu eloxiert Edelstahl	Profilbreite Höhen- verstellung 0 - 9 mm	1000
			2700
	Alu eloxiert Champagner		1000
		2700	
 PROCOVER Designfloor Abschlussprofil	Alu eloxiert Silber	schraubbares Bodenprofilsystem 22 mm,	
			1000
			2700
	Alu eloxiert Edelstahl	Profilbreite Höhen- verstellung 4 - 9 mm	1000
			2700
	Alu eloxiert Champagner		1000
		2700	

Sockelleisten

Artikel	Holzart	Oberfläche	Abmessungen B x H x L in mm
Weißle Leisten			
 rund	MDF	weiß foliert (RAL 9010)	16 x 58 x 2500
 eckig	MDF	weiß foliert (RAL 9010)	16 x 58 x 2500
 eckig	MDF	weiß foliert (RAL 9010)	16 x 78 x 2500
 eckig	MDF	weiß foliert (RAL 9010)	16 x 100 x 2500
 profiliert	MDF	weiß foliert (RAL 9010)	16 x 80 x 2500
 profiliert	MDF	weiß foliert (RAL 9010)	16 x 96 x 2500
 profiliert	MDF	weiß foliert (RAL 9010)	16 x 115 x 2500
 eckig	Nadelholz	weiß foliert (RAL 9016)	16 x 58 x 2400
 eckig	Nadelholz	weiß foliert (RAL 9016)	16 x 78 x 2400
 profiliert	Nadelholz	weiß foliert (RAL 9016)	16 x 58 x 2400
Massive Leisten			
 Kante rund	Eiche	roh geschliffen	20 x 60 x 2400
 Kante rund	Eiche	farblos geölt	20 x 60 x 2400
 Viertelstab	Eiche	roh geschliffen	14 x 14 x 2400
Furnierte Leisten			
 Kante eckig	Eiche	farblos lackiert	16 x 58 x 2400
 Kante eckig	Eiche	weiß lackiert	16 x 58 x 2400



Schienen - © Proline



Leisten

Sockelleisten





Dekor für Laminat

Artikel	Dekor	Abmessungen B x H x L in mm
alle Krono Dekore		18 x 58 x 2600
Befestigungsclips für 18 x 58 mm-Leisten		30 St. / Pak.



Pflegeprodukte / Öle



Artikel	Detail	Inhalt / Gebinde
	Kährs Satinöl Seidenmatt zur Erstpflege	1,0 l
	Kährs Cleaner Wischwasserzusatz zur regelmäßigen Pflege	1,0 l
	Kährs Refresher	1,0 l



Spezielle Produkte, die auf Ihr Pavet Fertigparkett abgestimmt sind.

Artikel	Detail	Inhalt / Gebinde
	Woca Holzbodenseife Natur Natural Soap Rückfettende Seife für die Regelmäßige Reinigung	1,0 l
	Woca Ölrefresher Natur Oil refreshing Soap Für die gelegentliche Reinigung geeignet, bildet leichten Schutzfilm	1,0 l
	Woca Intensivreiniger Intensive Wood Cleaner Grundreinigung für Ihr PAVET Fertigparkett vor der nächsten Ölbehandlung	1,0 l
	Woca Pflegeöl Natur Oil Care Pflegeöl zur Nachbehandlung Ihres Parkettbodens.	1,0 l

Achtung: Bei Fußböden mit Rohholzoptik müssen spezielle Mittel verwendet werden. Fragen Sie diese bitte gesondert an!



Artikel	Detail	Inhalt / Gebinde
	Saicos Ecoline Wischpflege, Regelmäßige Reinigung für alle Böden	1,0 l

Mit diesem Produkt können Sie grundsätzlich jeden beliebigen Boden reinigen!

Artikel	Detail	Inhalt / Gebinde
 Haro	Parkettreiniger natural	0,5 l
 Haro	Intensivreiniger active	0,5 l
 HARO	Bodenpflege aqua shield	1,0 l
 Clean & Green	Parkettpflege aqua oil	1,0 l

	Intensivreiniger active	Parkettreiniger natural	Bodenpflege aqua shield	Parkettpflege aqua oil
Laminatboden	Regelmäßige Reinigung		Optische Auffrischung	
PVC-/Kunststoffboden	Regelmäßige Reinigung		Optische Auffrischung	
Vinylboden	Regelmäßige Reinigung		Optische Auffrischung	
un-/glasierte Fliesen	Regelmäßige Reinigung			
Feinsteinzeug	Regelmäßige Reinigung			
Designboden Disano	Regelmäßige Reinigung		Optische Auffrischung	
Parkettboden (versiegelt)	Grundreinigung	Regelmäßige Reinigung	Optische Auffrischung	
Korkboden (versiegelt)	Grundreinigung	Regelmäßige Reinigung	Optische Auffrischung	
Linolboden	Grundreinigung	Regelmäßige Reinigung		
Holzfliese CELENIO	Grundreinigung	Regelmäßige Reinigung	Optische Auffrischung	
Offenporige Steinböden	Grundreinigung	Regelmäßige Reinigung		
Parkettboden (geölt)	Grundreinigung	Regelmäßige Reinigung		Intensivpflege
Parkettboden (naturaDur)	Grundreinigung	Regelmäßige Reinigung	Optische Auffrischung	
Parkettboden (HARO Spa)	Grundreinigung	Regelmäßige Reinigung		Erst- und Intensivpflege
Korkboden (geölt)	Grundreinigung	Regelmäßige Reinigung		Intensivpflege

Überreicht durch:

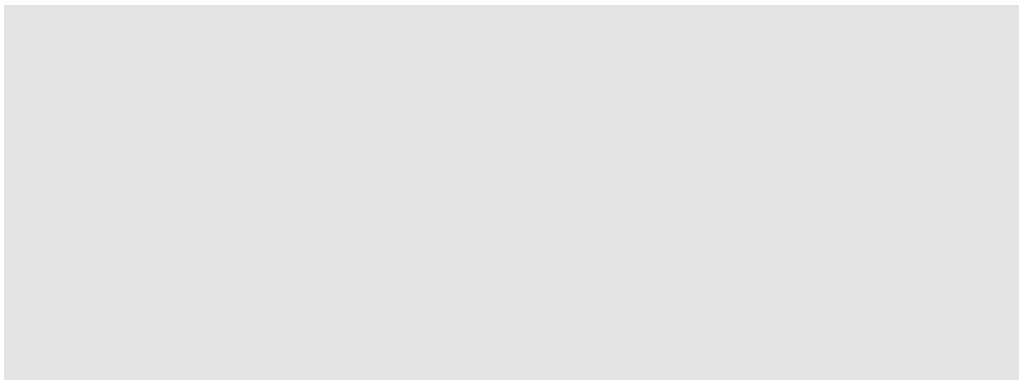

 **PAVET**
MASSIVDIELEN / PARKETT / LAMINAT / VINYL

 **PAVETHi**
Funktions- und Wohnraumtüren