

# PAVET

MASSIVDIELEN / PARKETT / LAMINAT / VINYL

# PAVETHi

Funktions- und Wohnraumtüren



## BODEN UND TÜREN

SORTIMENTS KATALOG

STAND SEPTEMBER 2024

VECHTA

|

TAUCHA

|

EVERSWINKEL

|

LANGENHAGEN

## INHALTSVERZEICHNIS

### TÜREN

<b>AVETHi</b>	<b>6 - 13</b>
Glatte Türen   CPL Dekore	6 - 7
Lichtausschnitte   Gläser	8 - 9
Windfang-Elemente	10 - 11
Lackierte Türen – Rille und V-Fuge	12 - 13
Stahl-Loft Designtüren und Raumtrenner	60 - 69

### Prüm Weißlack Exklusiv 14 - 34

Standard	14
Elegance Primo   Modena   Classic   Profila	16 - 22
Hohlkehlenzarge	24
Gesamtübersicht Elegance-Programm	26 - 27
Royal 200	28
Royal 400	30
Gesamtübersicht Royal-Programm	32 - 33
Beschlag	34

### Prüm CPL 36 - 47

Detail Kante   Ausführungen gefälzt und stumpf	36 - 37
Oberflächen Übersicht	38 - 39
Standard	40
Royal 500	42 - 45
Gesamtübersicht Royal-Programm	46 - 47

### Prüm Basic 48 - 55

Basic	48
Verano	50
Ravello	52
Gesamtübersicht BASIC-Programm	54 - 55

### Prüm und Griffwerk 56 - 59

### licht & harmonie 70 - 81

Float hell   Satinato	70 - 71
Atos Typ 101 Classic White   Struktura Typ 8	72 - 73
Stream Typ 1   Wave Typ 8	74 - 75
linesPlus S Typ 8	76
Beschlagsets	77
Tvin 2.0 – Das Schiebetürsystem	78 - 79
Glasanlagen	80 - 81

### Ringo 82 - 85

### Brüchert + Kärner 86 - 87

### Schörghuber 88 - 89

### Novoform 90 - 93

### Konold 94 - 95

### bod'or KTM 96 - 97

### Scoop Drücker 98 - 105

### BÖDEN

### PAVET 108 - 150, 164

PAVET Massivholzdielen	108 - 109
PAVET Parkett	110 - 147
PAVET Parkett MAXISTAB Fischgrät	148 - 150
Übersicht PAVET Parkett	164

### Kährs 151 - 164

Kährs Parkett	151 - 163
Übersicht Kährs Parkett	164

### PAVET Vinyl 165 - 172

### Gerflor Vinyl 173 - 174

### Kronoflooring 175 - 181

Kronoflooring Laminat	176 - 179
Kronoflooring Laminat Herringbone	180 - 181

### Amorim Kork 182 - 184

### Zubehör 187 - 199

Fußbodendämmung PAVATEX   Cemwood   LITHOWOOD	188 - 193
Kleber / Spachtelmassen / Grundierungen / Unterlagen / Dämmung	194
Trittschallunterlagen	195
Schienen	196
Sockelleisten	197 - 198
Pflegeprodukte / Öle	198 - 199

## Allgemeine Angaben



Irrtümer, Druckfehler und Sortimentsänderungen vorbehalten. Wir verweisen auf unsere Allgemeinen Lieferungs- und Zahlungsbedingungen (ALZ). Diese finden Sie unter [www.holz-ahmerkamp.de](http://www.holz-ahmerkamp.de) (Stand: 2023/06). Diese Verkaufsbroschüre und unsere sonstigen Verkaufsunterlagen sind keine Angebote im Rechtssinn.

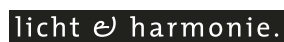

PREMIUM-LIEFERANTEN



LEGENDE

-  Lieferzeit auf Anfrage
-  Passende Fußleisten erhältlich (ab S. 197).



Das ist uns wichtig!

Gedruckt auf 100 % Recyclingpapier, ausgezeichnet mit dem "Blauen Engel".









## AVETHI



### Glatte Türen

Es ist die Summe an Details, die dem Zuhause das gewisse Etwas verleiht. Türen werden für die Gesamtwirkung eines Raumes oft unterschätzt. Dabei ist jede Tür ein Anfang – und ein Abschluss.

#### Passend zu jedem Einrichtungsstil

Glatte Türen in modernen Oberflächen sind dezente Begleiter im Alltag, die auf zeitgemäße Art das persönliche Wohnkonzept unterstreichen. Dabei stehen neben den klassischen Oberflächen in Weiß und Uni auch eine große Zahl an aktuellen Holzoptiken – glatt oder mit Struktur – zur Auswahl.



## AVETHI



Funktions- und Wohnraamtüren

## CPL Dekore

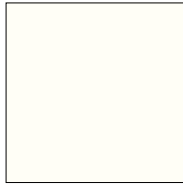
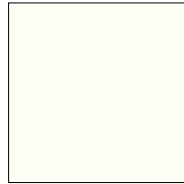
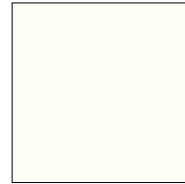
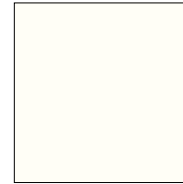
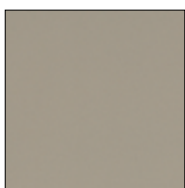
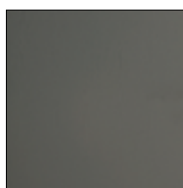
Weißlack 1512  
(ähnl. RAL 9003)Weißlack 1507  
(ähnl. RAL 9010)Weißlack 1562  
(ähnl. RAL 9016)Esche weiß deckend  
1529 (ähnl. RAL 9016)Uni weiß 1503  
(ähnl. RAL 9016)Uni grau 1555  
(ähnl. RAL 7035)Steingrau 1592  
(ähnl. RAL 1019)Anthrazit 1534  
(ähnl. RAL 7043)

Ahorn 1519



Buche 1589

Kernbuche hell  
1504

Eiche hell 1556



Pinie silver 1505



Risseiche 1515

Risseiche quer 1550  
(nur für Türblätter)

## Übersicht Dekore CPL Struktur

Asteiche längs  
Struktur 1510Asteiche quer  
Struktur 1511  
(nur für Türblätter)

Eiche natura 1502

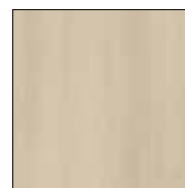
Akazie längs  
Struktur 1524Akazie quer  
Struktur 1525Asteiche grau längs  
Struktur 1513Asteiche grau quer  
Struktur 1513Arctic weiß längs  
Struktur 1542  
(ähnl. RAL 9016,  
nur für Zargen)Arctic weiß quer  
Struktur 1543  
(ähnl. RAL 9016,  
nur für Türblätter)

AVETHI



Funktions- und Wohnraamtüren

Lichtausschnitte



LA 1



LA 2



LA 3



LA 4



LA 5



LA 6



LA 8



LA 9



LA 11



LA 15



LA 16



LA 17



LA 19



LA 32



LA 33



LA 34



LA 36



LA 42



LA 43



LA 46



LA Bullauge



**AVETHI**



**Gläser**



Floatglas



Satinato



Gothic weiß



Chinchilla



Mastercarree



Barock weiß



Delat weiß



Silvit weiß



Uadi



Pave weiß



SaGlas 0015 negativ



SaGlas 0012



SaGlas 0011 negativ



SaGlas 0021



SaGlas 0043



SaGlas 0040 negativ



SaGlas 0050



SaGlas 0058



SaGlas 0063



SaGlas 0063 negativ



SaGlas 0062



SaGlas 0064



SaGlas 0004 negativ



SaGlas 0006 negativ



SaGlas 0043 negativ



SaGlas 0045



SaGlas 0062 negativ



SaGlas 0054



SaGlas 0052 negativ



SaGlas 0065 negativ

## AVETHI



### Windfang-Elemente

#### Bühne frei für das Leben

Mit einem geschickt geplanten Windfang – ob verglast oder mit einer Füllungsplatte geschlossen – setzen Sie in innenarchitektonischer Hinsicht gekonnt auf Wirkung. Denn ein großzügiger Auftritt ist damit garantiert. Auch der Lärm von draußen lässt sich so wirksamer aussperren.



AVETHI



**AVETHI**  
Funktions- und Wohnraamtüren

## Windfang-Elemente



WF1 Zarge mit Seitenteil



Wf2 Zarge mit zwei Seitenteilen

WF 3 Zarge mit Seitenteil  
und Oberlicht

Oberlicht

WF 4 Zarge mit 2 Seitenteilen  
und Oberlicht

WF 4 Doppel-Tür-Zarge



## AVETHI



### Lackierte Türen – Rille und V-Fuge

#### Mit optischer Tiefenwirkung

Türen sind besonders langlebige Einrichtungsgegenstände. Tag für Tag und Jahr für Jahr leisten sie uns gute Dienste, oft sogar über mehrere Generationen. Besonders stilvolle Weißlack-Türen unterstreichen ein außergewöhnliches Ambiente. Rillen oder V-Fugen verleihen jedem Türblatt Tiefenwirkung und machen die meisterhafte Handwerkskunst auch haptisch erfahrbar.



AVETHI

**AVETHI**  
Funktions- und Wohnraamtüren

Lackierte Türen – Rille und V-Fuge



Rille 1



Rille 2



Rille 3



Rille 4



Rille 5



Rille 6



Rille 7



Rille 8



Rille 9



Fuge 1



Fuge 2



Fuge 3



Fuge 4

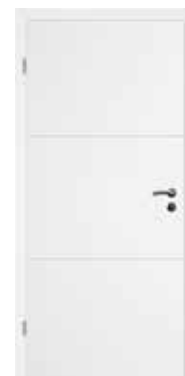

Fuge 5



Fuge 6



Fuge 7



Fuge 8



Fuge 9



**PRÜM WEISSLACK EXKLUSIV 9010 / 9016**



Türen die zu Ihnen passen

**Standard**



Standard Weißlack  
Exklusiv 9010 TB-WL

Standard Weißlack  
Exklusiv 9016 TB-WL

Damit Sie sich mit unseren Türen jeden Tag wohlfühlen, setzen wir höchste Standards – natürlich auch in unserem STANDARD-Programm – und bieten Ihnen die Basis unserer Türen-Kompetenz und eine große Vielfalt an Formen, Funktionen und Details.

**Querschnitt 9010**  
Rundkante



Spritzlackierung



**Querschnitt 9010**  
eckige Kante



Spritzlackierung



**Querschnitt 9016**  
kleine Rundkante



Spritzlackierung



**JEDER LICHTAUSSCHNITT IST  
AUCH MIT SPROSSEN MÖGLICH!**



Standard  
TB-LA-WL



Standard  
TB-LA1-WL



Standard  
TB-LA2S-WL



Standard  
TB-LA2-WL



Standard  
TB-LA3-WL



Standard  
TB-LA3B-WL





Fotos: Prüm

**PRÜM WEISSLACK EXKLUSIV 9010 / 9016**



Türen die zu Ihnen passen

**Elegance Primo**



Unsere Weißlacktüren unterstützen die Eleganz Ihrer Räume und geben Ihrer Einrichtung ganz gelassen eine strahlende Note. Werten Sie die Optik Ihrer PRIMO-Türen durch eine spezielle PRIMO-Zarge mit breiten abgestuften Bekleidungen noch exklusiver auf.

**Breite Zargenbekleidungen**

- › Zweistufiges Zargenprofil entsprechend der Tür
- › Durch die breite Bekleidung von 100 mm eignet sich die Zarge ideal als Renovierungszarge
- › 25 mm Aufkantung für einen perfekten Fußleistenanschluss

**Querschnitt 9010**  
eckige Kante



**Spritzlackierung**



**Querschnitt 9016**  
kleine Rundkante



**Spritzlackierung**



Elegance Primo

Weißlack Exklusiv 9010 PM3/1

Elegance Primo

Weißlack Exklusiv 9016 PM3/1



Primo  
PM2



Primo  
PM3



Primo  
PML3



Primo  
PM4



Primo  
PML4



Primo  
PM4/1



**PRÜM WEISSLACK EXKLUSIV 9010 / 9016**



**Elegance Modena**



MODENA-Weißlacktüren werten Ihr Raum-Design auf und bringen elegante Leichtigkeit in Ihr Ambiente.

**Querschnitt 9010**  
eckige Kante



**Spritzlackierung**



**Querschnitt 9016**  
kleine Rundkante



**Spritzlackierung**



**Elegance Modena**  
**Weißlack Exklusiv 9010 M1**

**Elegance Modena**  
**Weißlack Exklusiv 9016 M1**



**Modena**  
**M2**



**Modena**  
**M3**



**Modena**  
**ML3**



**Modena**  
**M3/2**



**Modena**  
**ML3/2**



**Modena**  
**M3/1**



Fotos: Prüm



**PRÜM WEISSLACK EXKLUSIV 9010 / 9016**



Türen die zu Ihnen passen

**Elegance Classic**



Elegance Classic  
Weißlack Exklusiv 9010 C2

Elegance Classic  
Weißlack Exklusiv 9016 C2

CLASSIC-Weißlacktüren geben dem Raum mit klassischem Design eine freundliche Bescheidenheit. Die Kassettenoptik unterstreicht das klassische Design.

**Querschnitt 9010**  
Rundkante



**Spritzlackierung**



**Querschnitt 9010**  
Karnieskante



**Spritzlackierung**



**Querschnitt 9016**  
kleine Rundkante



**Spritzlackierung**



**LICHTAUSSCHNITTE SIND AUCH MIT SPROSSEN MÖGLICH !**



**Classic**  
CK1



**Classic**  
CKL1/3



**Classic**  
CK3



**Classic**  
CL2



**Classic**  
CK4



**Classic**  
CKL4/2



Fotos: Prüm

**PRÜM WEISSLACK EXKLUSIV 9010**



**Elegance Profila**



PROFILA-Weißlacktüren setzen zarte Akzente in der Raumgestaltung. Die Kassettenoptik unterstreicht das klassische Design verbunden mit neuen und interessanten Perspektiven der Raumgestaltung genießen.

**Querschnitt 9010**  
Rundkante



**Spritzlackierung**



**Querschnitt 9010**  
Karnieskante



**Spritzlackierung**



**Elegance Profila**  
**Weißlack Exklusiv 9010 PF1**



**Profila**  
**PFL1**



**Profila**  
**PF2**



**Profila**  
**PF4**



**Profila**  
**PF5**



**Profila**  
**PFL5**



**Profila**  
**PFL5+SP4**



**PRÜM HOHLKEHLENZARGE****PRÜM**

Türen die zu Ihnen passen

**Die neue Hohlkehlenzarge von PRÜM**

**Standard Weißlack**  
**Exklusiv 9016 TB-WL**

Die neue Hohlkehlenzarge begeistert durch eine filigrane Hohlkehle in moderner Oberfläche Weißlack 9016. Mit einer Bekleidungsbreite von 65 mm und einer Bekleidungsstärke von 22 mm lässt sie sich auch ideal als Renovierungszarge für den passgenauen Anschluss Ihrer Fußleisten einsetzen.

**Ganz nach Ihrem Geschmack**

Kombinieren Sie verschiedene Türtypen in Weißlack 9016 mit der neuen Hohlkehlenzarge und freuen Sie sich auf tolle Akzente in Ihrem Zuhause!



**Classic**  
**CK1**



**Standard**  
**TB-WL**



**Modena**  
**M3**





Modena

**PRÜM GESAMTÜBERSICHT**



Türen die zu Ihnen passen

**Elegance-Programm**

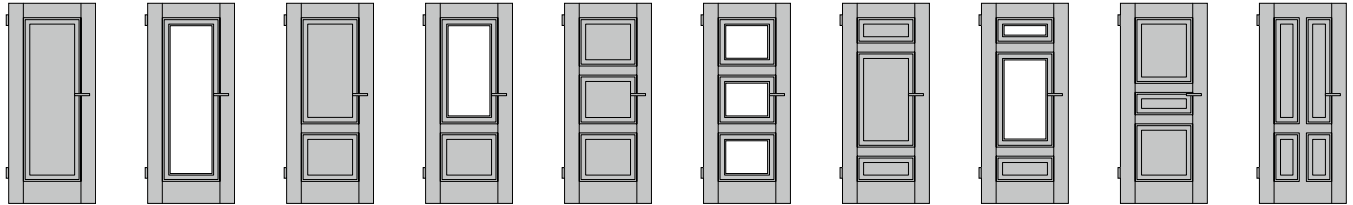

PM1 PML1 PM2 PML2/1 PM3 PML3 PM3/1 PML3/1 PM3/2 PM4

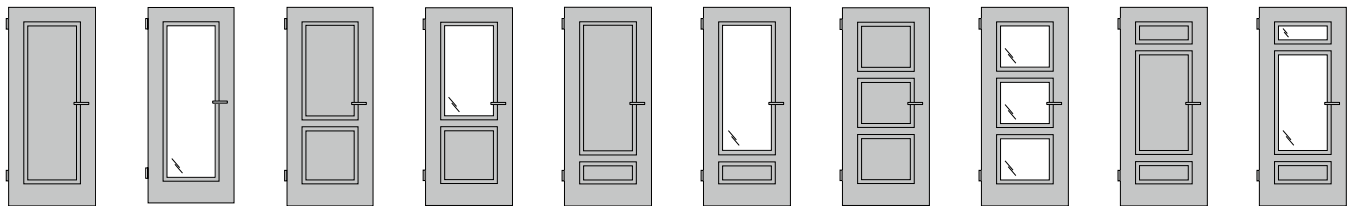

M1 ML1 M2 ML2 M2/1 ML2/1 M3 ML3 M3/1 ML3/1

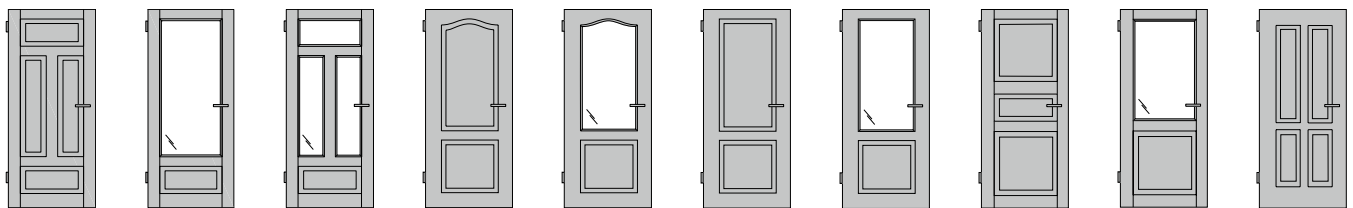

CK1 CKL1 CKL1/3 CK2 CKL2 C2 CL2 CK3 CKL3 CK4

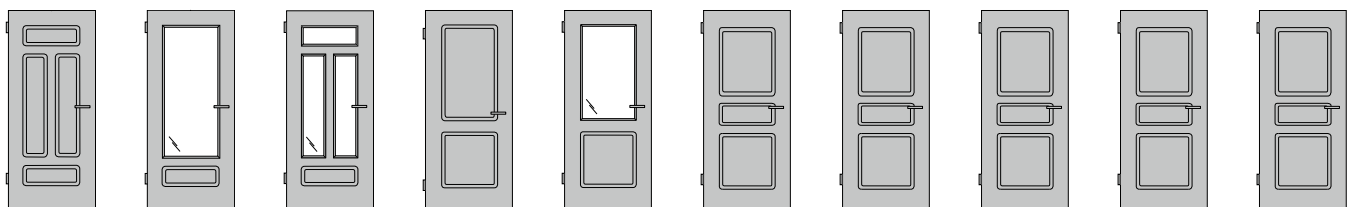

PF1 PFL1 PFL1/3 PF2 PFL2 PF3 PF4 PFL4 PFL4/2 PF5

**Moderne Ornamentgläser**



Ligno



Petali



Panno



Wood1-DA



Wood1-DQ



Wood2-DA

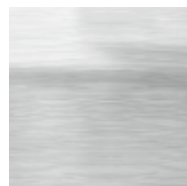

Wood2-DQ

**PRÜM GESAMTÜBERSICHT**



Türen die zu Ihnen passen

**Elegance-Programm**

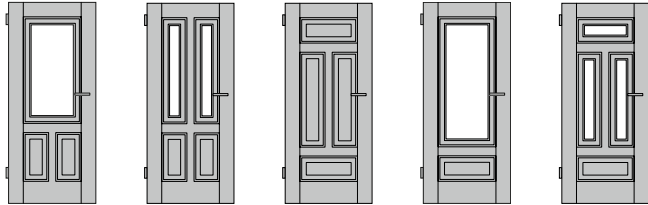

PML4    PML4/2    PM4/1    PML4/1    PML4/3

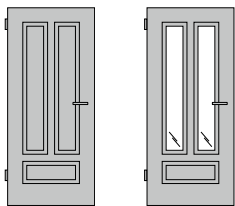

M3/2    ML3/2

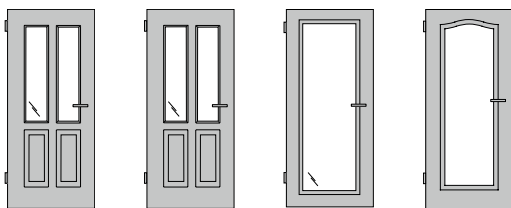

CKL4    CKL4/2    CL5    CKL5

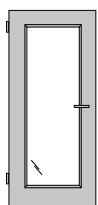

PFL5

**PRIMO**



Weißlack 9010    Weißlack 9016

**MODENA**



Weißlack 9010    Weißlack 9016

**CLASSIC**



Weißlack 9010    Weißlack 9016

**PROFILA**



Weißlack 9010

**Klassische Ornamentgläser**

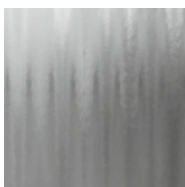

Chinchilla Weiß

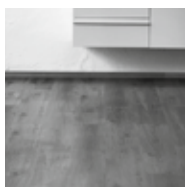

Float klar



Float satiniert



Gothik Weiß



Kathedral Weiß



Mastercarré Weiß



Silvit 178 Weiß



Uadi Weiß

**PRÜM WEISSLACK EXKLUSIV 9010**



Türen die zu Ihnen passen

**Royal 200**

Design, Komfort und zeitlose Modernität – Royal-Türen für höchste Ansprüche. Elegante Innentüren, die ein zentrales Element innerhalb einer anspruchsvollen Raumkultur bilden.

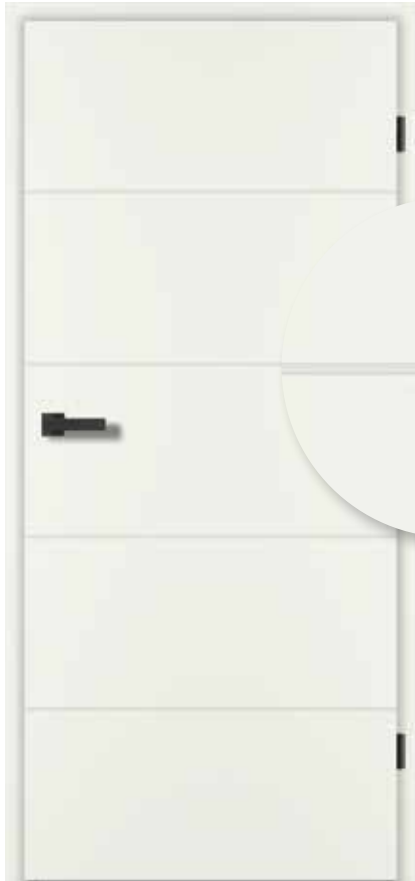

Querschnitt 9010  
eckige Kante



Spritzlackierung



**DETAIL DER LINIENFRÄSUNG**

**DIVERSE LICHTAUSSCHNITTE  
AUCH BEI ROYAL MÖGLICH !**

Royal 200 Weißlack  
Exklusiv 9010 RY-251



Royal 200  
RY-233



Royal 200  
RY-231



Royal 200  
RY-231



Royal 200  
RY-232



Royal 200  
RY-254



Royal 200  
RY-251-LA5



Fotos: Prüm



**PRÜM WEISSLACK EXKLUSIV 9010 / 9016**



Türen die zu Ihnen passen

**Royal 400**

Die ROYAL-Serie mit beidseitig ausgesetzten Fräsungen setzt elegant-moderne Wohnakzente – so werden (T)räume Wirklichkeit.



**Querschnitt 9010**  
Rundkante



Spritzlackierung



**Querschnitt 9016**  
kleine Rundkante



Spritzlackierung

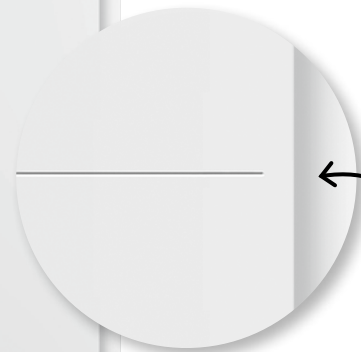

**20 MM RUND AUSLAUFEND**

Royal 400 Weißlack  
Exklusiv 9010 RY-443-S

Royal 400 Weißlack  
Exklusiv 9016 RY-443-S



Royal 400  
RY-433-S-LA2B



Royal 400  
RY-433



Royal 400  
RY-433-LA1



Royal 400  
RY-451



Royal 400  
RY-451-LA3



Royal 400  
RY-451-LA2



**PRÜM GESAMTÜBERSICHT**



Türen die zu Ihnen passen

**Royal-Programm**

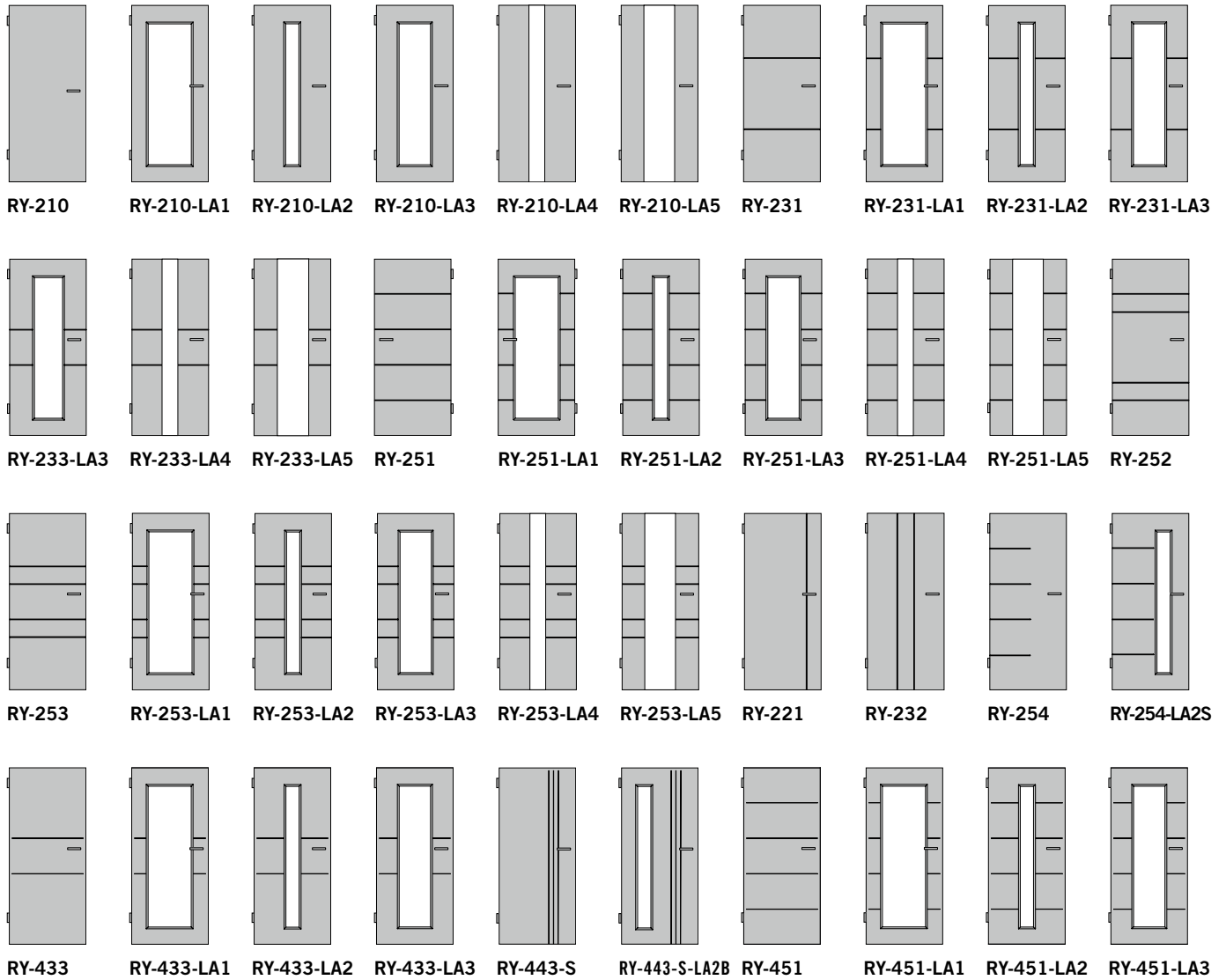

**Moderne Ornamentgläser**

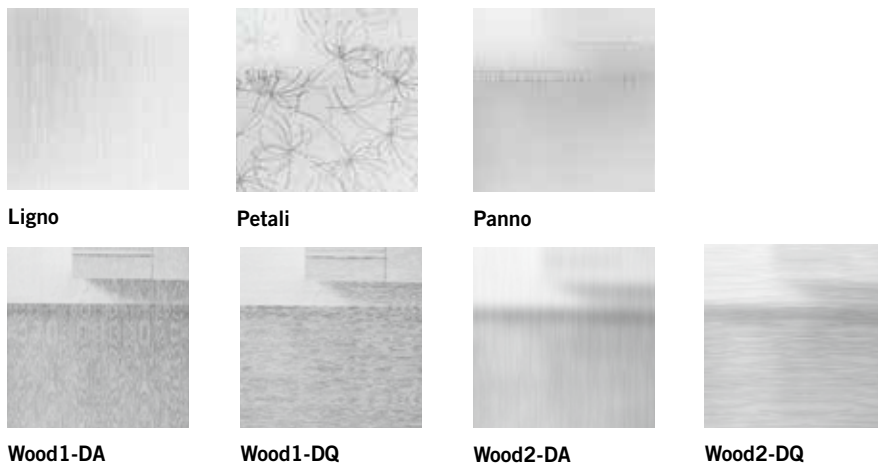

Ligno

Petali

Panno

Wood1-DA

Wood1-DQ

Wood2-DA

Wood2-DQ

**PRÜM GESAMTÜBERSICHT**



Türen die zu Ihnen passen

**Royal-Programm**

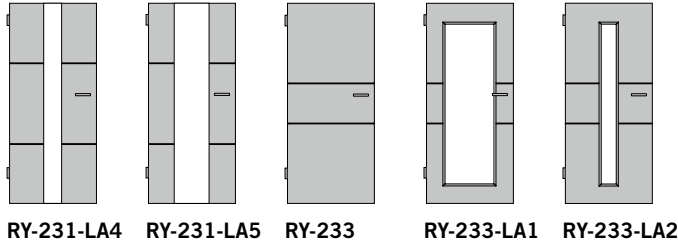

RY-231-LA4 RY-231-LA5 RY-233 RY-233-LA1 RY-233-LA2

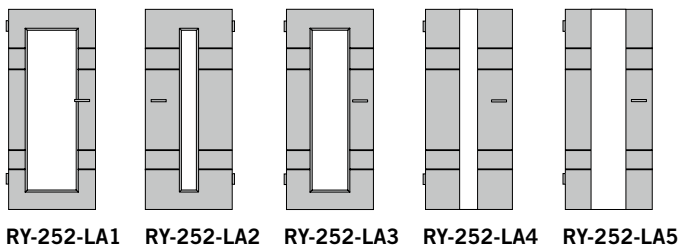

RY-252-LA1 RY-252-LA2 RY-252-LA3 RY-252-LA4 RY-252-LA5

ROYAL 200



Weißlack 9010

ROYAL 200



Weißlack 9010

ROYAL 200



Weißlack 9010

ROYAL 400



Weißlack 9010

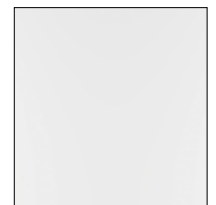

Weißlack 9016

**Klassische Ornamentgläser**



Chinchilla Weiß

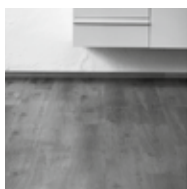

Float klar



Float satiniert



Gothik Weiß



Kathedral Weiß

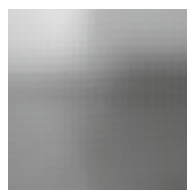

Mastercarré Weiß



Silvit 178 Weiß



Uadi Weiß

Fotos: Prüm

**PRÜM BESCHLAG**

**PRÜM**  
Türen die zu Ihnen passen

**Schiebetürbeschlag Klassik****Platzsparendes Design auch für kleine Räume.**

Die klassische Variante für Schiebetüren: Der obere Laufkasten – farb- und dekorgleich zur verwendeten Zarge – versteckt gekonnt den Schiebemechanismus. Mit dem vorderen Anschlagkasten wird der optionale Einsatz eines Schlosses möglich.

**Klassik mit Anschlagkasten ohne Türfutter****Klassik ohne Anschlagkasten mit Türfutter****Innenlaufende Schiebetüren als Holztüren**

Innenlaufende Schiebetürelemente mit dem KLASSIK-Schiebetürbeschlag für Holztüren sind die ideale Lösung, wenn es keinen Platz für herkömmliche Drehtürsysteme gibt.







Fotos: Prüm

**PRÜM CPL**

**Detail Kante**



**FU-RF**



**FU-RFKR**



**FU-RF/STU**



**FU-RF 80/22**



**FU-RF/STU 80/22**

**PRÜM CPL**



Türen die zu Ihnen passen

**Ausführungen gefälzt und stumpf**



**Gefälzte Türansicht**



**Detailansicht**



**2-tlg. Band (gefälzte Türen)**



**3-tlg. Band (gefälzte Türen)**



**Stumpfe Türansicht**

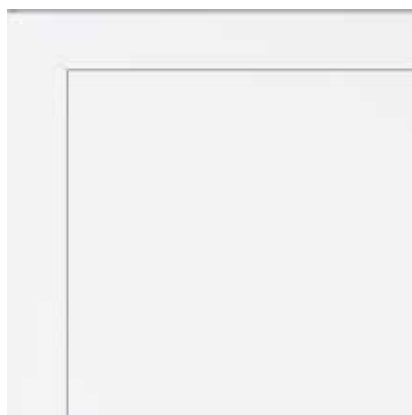

**Detailansicht**



**Verdeckte Bänder bei stumpfen Türen**

Fotos: Prüm

**PRÜM CPL**



Türen die zu Ihnen passen

**Oberflächen Übersicht**



CPL Graphitgrau



CPL Staubgrau



CPL Seidengrau



CPL Silbergrau



CPL Weißlack 9016



CPL Ahorn Pur



CPL Buche Pur



CPL Eiche



CPL Esche Weiß



CPL Weißlack 9010



Fotos: Prüm



CPL Touch  
Whiteline DA



CPL Touch  
Whiteline DQ



CPL Touch  
Greyline DA



CPL Touch  
Greyline DQ



CPL Touch  
Pearline DA



CPL Touch  
Pearline DQ



CPL Touch  
Silvaline DA



CPL Touch  
Silvaline DQ



CPL Touch  
Darkline DA



CPL Touch  
Darkline DQ



CPL Touch  
Wildeiche DA



CPL Touch  
Wildeiche DQ



CPL Touch  
Eiche Astig DA



CPL Touch  
Eiche Astig DQ



CPL Touch  
Eiche DA



CPL Touch  
Eiche DQ



CPL Touch  
Oak Nature DA



CPL Touch  
Oak Nature DQ



CPL Touch  
Oak White DA



CPL Touch  
Oak White DQ



CPL Touch  
Oak Creme DA



CPL Touch  
Oak Creme DQ

**PRÜM CPL**



**Standard**



Die neue Coolness für den zeitlos modernen Wohnstil. Der trendige Türenlook mit edler, haptischer Oberfläche.

**Querschnitt**  
kleine Rundkante



**Querschnitt**  
Premiumkante



**Standard CPL Touch  
Darkline TB-DQ**

**Standard CPL Touch  
Darkline TB-DA**



**Standard  
TB-LA+SP4**



**Standard  
TB-LA**



**Standard  
TB-LA2**



**Standard  
TB-LA2S**



**Standard  
TB-LA3**



**Standard  
TB-LA1**



Fotos: Prüm



**PRÜM CPL**

**Royal 500**



Türen die zu Ihnen passen

Elegante Innentüren, die ein zentrales Element innerhalb einer anspruchsvollen Raumkultur bilden. Türen im Darkdesign mit echtem Naturfeeling.



**Querschnitt**  
kleine Rundkante



**Querschnitt**  
Premiumkante



Royal 500 CPL Touch  
Darkline DQ RY-551

Royal 500 CPL Touch  
Darkline DA RY-551

**ALLE LISENEN SIND IN SCHWARZ ODER EDELSTAHOPTIK ERHÄLTlich !**



Royal 500  
RY-551-LA2



Royal 500  
RY-554-LA2S



Royal 500  
RY-533



Royal 500  
RY-521



Royal 500  
RY-534



Royal 500  
RY-510-LA5

Fotos: Prüm



**PRÜM CPL**

**Royal 500**



Türen die zu Ihnen passen

Oberflächen in zeitlos moderner Eichenoptik.



**Querschnitt**  
kleine Rundkante



**Querschnitt**  
Premiumkante



Royal 500 CPL Touch  
Wildeiche DQ RY-551

Royal 500 CPL Touch  
Wildeiche DA RY-551

**ALLE LISENEN SIND IN SCHWARZ  
ODER EDELSTAHOPTIK ERHÄLTlich !**



Royal 500  
RY-551-LA2



Royal 500  
RY-554-LA2S



Royal 500  
RY-533



Royal 500  
RY-521



Royal 500  
RY-534



Royal 500  
RY-510-LA5



**PRÜM GESAMTÜBERSICHT**



Türen die zu Ihnen passen

**Royal-Programm**



RY-510-LA4   RY-510-LA5   RY-521   RY-531   RY-531-LA2   RY-532   RY-533

**ROYAL 500**

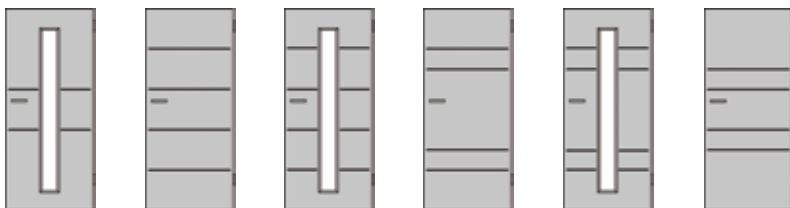

RY-533-LA2   RY-551   RY-551-LA2   RY-552   RY-552-LA2   RY-553

**ROYAL 500**

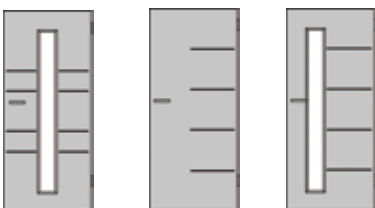

RY-553-LA2   RY-554   RY-554-LA2S

**ROYAL 500**

**Moderne Ornamentgläser**



**Ligno**



**Petali**



**Panno**



**Wood1-DA**



**Wood1-DQ**



**Wood2-DA**



**Wood2-DQ**

**PRÜM GESAMTÜBERSICHT**



Türen die zu Ihnen passen

**Royal-Programm**



Royal 500 RY-554

**Klassische Ornamentgläser**



**Chinchilla Weiß**

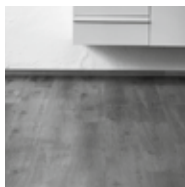

**Float klar**



**Float satiniert**



**Gothik Weiß**



**Kathedral Weiß**

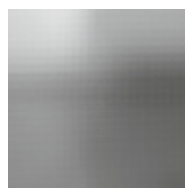

**Mastercarré Weiß**



**Silvit 178 Weiß**



**Uadi Weiß**

**Fotos: Prüm**

**PRÜM BASIC CPL WEISSLACK 9016****PRÜM**  
Türen die zu Ihnen passen**Basic**

Im Programm VERANO sind Kassettentüren mit eckiger Kante und der Oberfläche in Weißlack 9016 in vier Modellen erhältlich.

**Querschnitt**

Aufrecht rund kleiner Radius, oben Eckig



**Basic**  
**TB-RS**



**Basic**  
**TB-LA**





© stock.adobe.com

**PRÜM BASIC WEISSLACK 9016**



**Verano**



Im Programm VERANO sind Kassettentüren mit eckiger Kante und der Oberfläche in Weißlack 9016 in vier Modellen erhältlich.

**Querschnitt**  
eckige Kante



**Formgepresste Füllung**



**Verano**  
**Weißlack 9016 V3**



**Verano**  
**V2**



**Verano**  
**VL2**



**Verano**  
**VL3**

Fotos: Prüm





**PRÜM BASIC WEISSLACK 9010 / 9016**



Türen die zu Ihnen passen

**Ravello**



RAVELLO bietet mit vier Querrillen, eckiger Kantenausführung, Oberflächen in Weißlack 9016 und 9010 und drei Lichtausschnittvarianten einen großen Variantenreichtum.

**Querschnitt**  
eckige Kante



**Formgepresste Rille**



**Ravello**  
Weißlack 9010 RV-4RQ

**Ravello**  
Weißlack 9016 RV-4RQ



**Ravello**  
RV-4RQ-LA1

**Ravello**  
RV-4RQ-LA2

**Ravello**  
RV-4RQ-LA3

Fotos: Prüm



© stock.adobe.com



**PRÜM GESAMTÜBERSICHT**

**Basic-Programm**



Basic-RS

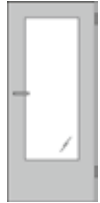

Basic-LA

**BASIC**



Weißlack 9016

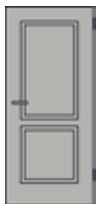

V2

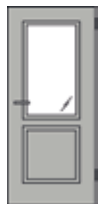

VL2



V3

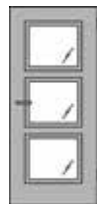

VL3

**VERANO**



Weißlack 9016



RV-4RQ

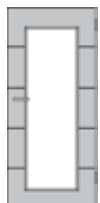

RV-4RQ-LA1



RV-4RQ-LA2



RV-4RQ-LA3

**RAVELLO**



Weißlack 9010



Weißlack 9016

**Moderne Ornamentgläser**



Ligno



Petali



Panno



Wood1-DA



Wood1-DQ



Wood2-DA

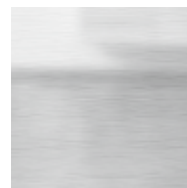

Wood2-DQ

## PRÜM GESAMTÜBERSICHT

**PRÜM**

Türen die zu Ihnen passen

## Basic-Programm



© stock.adobe.com

## Klassische Ornamentgläser



Chinchilla Weiß

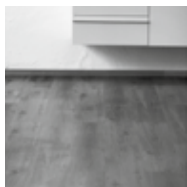

Float klar



Float satiniert



Gotik Weiß



Kathedral Weiß

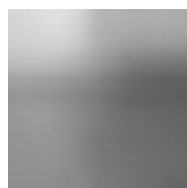

Mastercarré Weiß



Silvit 178 Weiß



Uadi Weiß

Fotos: Prüm



## PRÜM UND GRIFFWERK

### Mono – Beschläge mit Stil und System

#### Türgriffe und Zubehör für alle Anwendungen

Türbeschläge sind ein prägendes Stilelement der Tür und unterstreichen die architektonische Note des Raums. Unser umfassendes Sortiment bietet eine Vielzahl an Designs und für jede Anforderung die passende Lösung: vom Türgriff, über das Glastürschloss bis hin zu passenden Bändern.

**PRÜM**  
Türen die zu Ihnen passen



Fotos: Prüm

## PRÜM UND GRIFFWERK

**Mono BB**

Schnellmontagetechnik | Graphitschwarz

**Mono BB**

Schnellmontagetechnik | Edelstahl matt

**Mono smart2lock**

Schnellmontagetechnik | Graphitschwarz

**Mono smart2lock**

Schnellmontagetechnik | Edelstahl matt

**PRÜM UND GRIFFWERK****PRÜM**  
Türen die zu Ihnen passen**Avus One und R8 One – Türgriffe der Extraklasse****ONE – Designkonzept ohne Rosetten**

Maximale Reduktion, dafür steht ONE: Auf Rosetten wird bei dieser Türgriffserie völlig verzichtet. Der Griff sitzt direkt auf dem Türblatt auf und passt dennoch auf Türen mit Standardschlössern. Bei der Version mit Schließmechanik wurde diese in den Griffhals integriert. Ein Griffdesign für höchste Ansprüche.

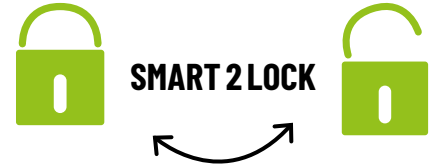

Fotos: Prüm

## PRÜM UND GRIFFWERK

**Avus One**

Rosettenlos | Samtgrau, Graphitschwarz,  
Kaschmirgrau, Gold

**Avus One smart2lock**

Rosettenlos | Samtgrau, Graphitschwarz,  
Kaschmirgrau, Gold

**R8 One**

Rosettenlos | Samtgrau, Graphitschwarz,  
Kaschmirgrau

**R8 One smart2lock**

Rosettenlos | Samtgrau, Graphitschwarz,  
Kaschmirgrau

**AVETHI DESIGNTÜREN UND RAUMTRENNER****Jedes Element so einzigartig wie Ihr Zuhause!**

Wir fertigen individuelle Loft-Türen nach Ihren Wünschen an. Unsere Elemente verbinden moderne Optik mit klassischen Elementen und bieten ein hochwertiges Wohnerlebnis. Teilen Sie mit unseren individuell planbaren Designtüren Ihren Raum neu auf, oder trennen Sie ein Zimmer in separate Abschnitte – ganz wie Sie möchten. Die großen Glasflächen sorgen für eine freundliche Beleuchtung mit natürlichem Tageslicht. Gemeinsam mit Ihnen planen wir ein edles und funktionales Konzept. Unsere hochwertigen Elemente verbinden durch das Zusammenspiel von Glas und Stahl verschiedene optische Einflüsse. Sie verschmelzen sowohl im industriellen Umfeld als auch in eleganten Räumen zu einem harmonischem Gesamtbild. Wir verstehen unsere Loft-Türen nicht nur als zweckmäßigen Zugang zu einem Raum, sondern als Dekorationselement. Die Verglasung sorgt für einen einzigartigen Look, der sich sowohl für private Wohnbereiche als auch in Büro- und Gewerbeflächen hervorragend eignet.



Elo 2 L Doppeltür + 2 Seitenelemente

Unsere Designer haben an alles gedacht – auch kleinste Details werden bei uns berücksichtigt. Dadurch können unsere Elemente unterschiedlichsten Ansprüchen gerecht werden. Die Basis unserer Prestige-Linie sind spezielle und einzigartige Profile aus hochwertig verzinktem Stahl. Die Profile wurden so gestaltet, dass besonders dünne Türen (20mm) möglich sind. Wir verfügen damit über ein absolutes Premium-Produkt, welches auf dem europäischen Markt seinesgleichen sucht.

Unsere Prestige-Linie bedeutet Funktionalität, gepaart mit Liebe zum Detail. Wir stellen Ihnen nicht nur eine hochwertige Tür, sondern ein dekoratives Designobjekt zur Verfügung. Eine hochwertige Pulverbeschichtung sorgt für eine Oberfläche, die sämtlichen Widerständen trotzt, und auch Jahre später noch aussieht wie neu. Ebenso hochwertig ist unser verwendetes Sicherheitsglas, welches wir völlig ohne den Einsatz von Silikonem fixieren. Daher können wir voller Überzeugung sagen, dass es sich nicht nur dem Namen nach um eine Produktlinie mit „Prestige“ handelt.

AVETHI DESIGNTÜREN UND RAUMTRENNER



Polo 4+



Polo 4



Polo 3



AVETHI DESIGNTÜREN UND RAUMTRENNER



Jede Tür ein Unikat!



Sie haben die freie Wahl, ob Sie eine unserer abgebildeten Türen verwenden oder sich Ihre eigene Wunschkombination zusammenstellen lassen möchten. Wir können die Sprossen, egal ob vertikal oder horizontal, so anordnen wie Sie es wünschen. Uns sind dabei (fast) keine Grenzen gesetzt.

Jede unserer Designtüren können Sie sowohl als ein- oder zweiflügelige Türen konfigurieren. Unabhängig davon lässt sich jede Tür mit wahlweise einem oder zwei Seitenteilen erweitern. Als zusätzliches optisches Highlight bieten wir Ihnen die Möglichkeit an, die Tür mit einem Oberlicht auszustatten.

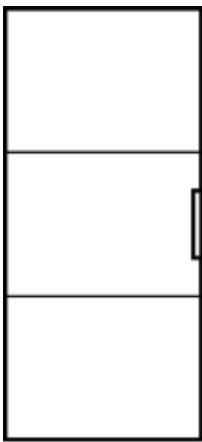

Polo 3

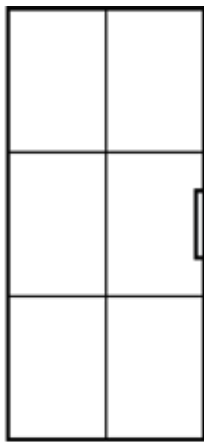

Polo 3+

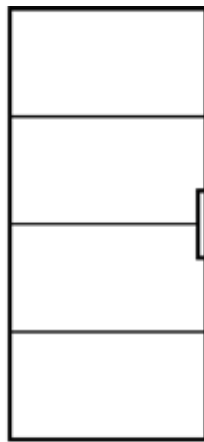

Polo 4

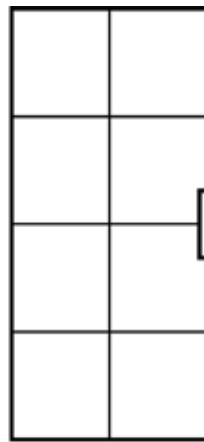

Polo 4+



Flexi

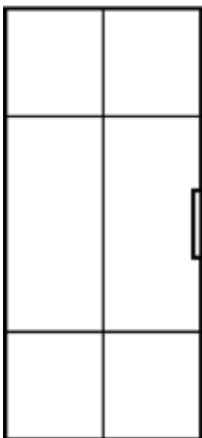

Flexi+

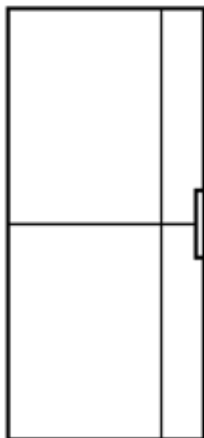

Elo 1 L

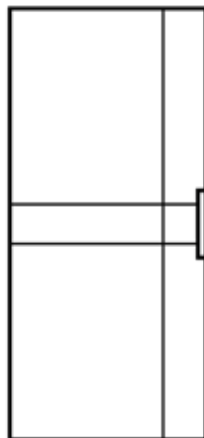

Elo 2 L



Cross 1 L



Cross 2 L



AVETHI DESIGNTÜREN UND RAUMTRENNER



Jede Tür ein Unikat!

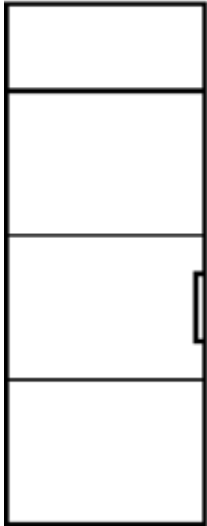

Tür + Oberlicht

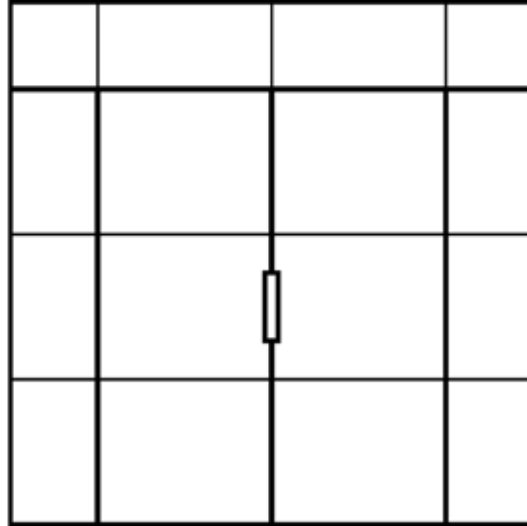

Doppeltür + 2 Seitenelemente + Oberlicht

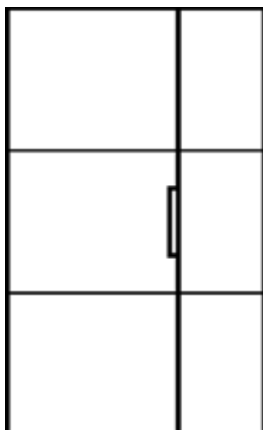

Tür + Seitenelement

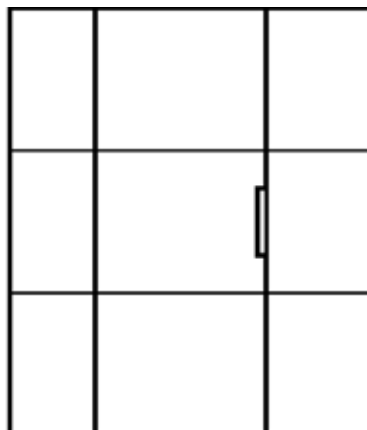

Tür + 2 Seitenelemente

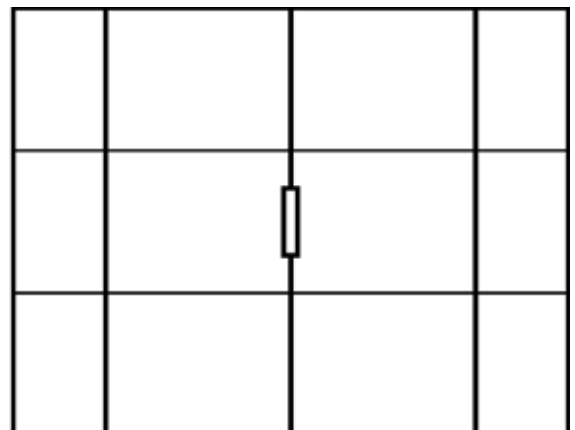

Doppeltür + 2 Seitenelemente



Der Grundtyp ist die schmale Sprosse mit einem Querschnitt von 5 x 20 mm.

Bei großen Elementen oder auf Kundenwunsch verwenden wir auf einer Seite eine breitere Konstruktionssprosse mit den Maßen 20 x 25 mm.

AVETHI DESIGNTÜREN UND RAUMTRENNER

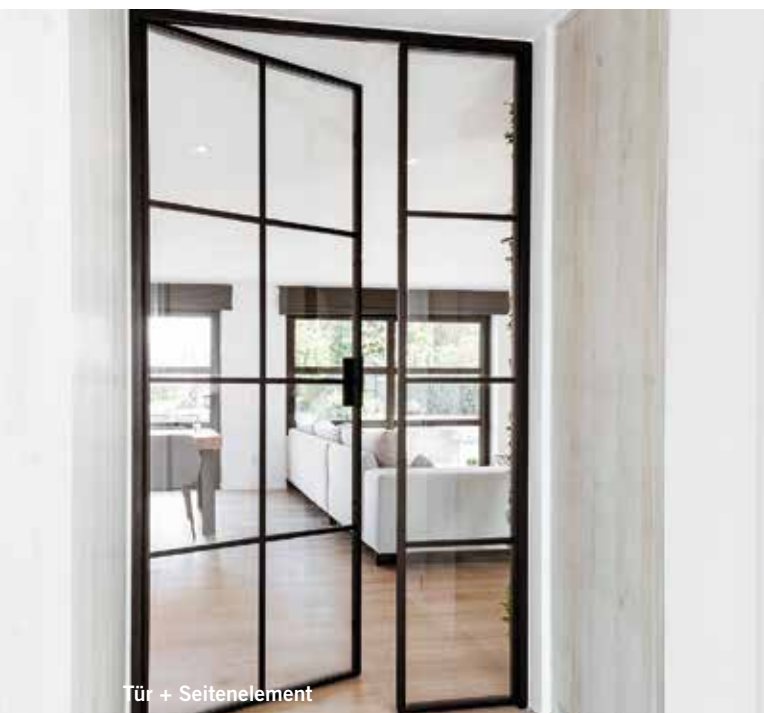

## AVETHI DESIGNTÜREN UND RAUMTRENNER



### Elementvarianten

Sie haben die freie Wahl zwischen Drehtüren, Pivot- bzw. Pendeltüren, Schiebetüren und Festelementen. Jede Tür lässt sich sowohl ein- als auch zweiflügelig realisieren.

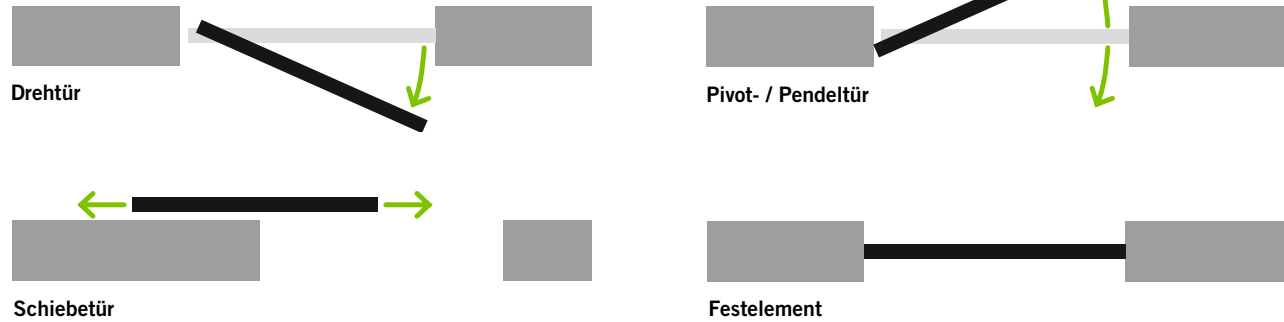

### Profilfarben

Unsere Prestige-Produkte erhalten eine sehr hochwertige Pulverbeschichtung in Fassadenqualität. Die meist gewählten Farben sind Schwarz, Anthrazit und Weiß. Jedoch können wir auf Anfrage unsere Elemente in nahezu jedem RAL-Farbtönen produzieren lassen.

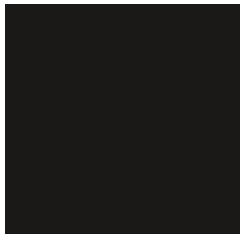

Schwarz  
RAL 9005



Anthrazit  
RAL 7021



Weiß  
RAL 9003

**WEITERE RAL TÖNE  
AUF ANFRAGE!**

### Verglasungen

Für unsere Verglasungen verwenden wir standardmäßig hochwertiges Verbundsicherheitsglas (VSG) mit einer Dicke von sechs Millimetern. Zusätzlich können Sie aus einem großen Sortiment weiterer Glassorten wählen. Insbesondere Varianten mit Sichtschutz sind eine häufig gewählte Alternative.



Transparent



Milchglas



Antisol grau



Antisol braun



Visiosun



Schiebetür

„Eleganz  
heißt nicht, ins  
Auge zu fallen,  
sondern im  
Gedächtnis zu  
bleiben.“

**(Giorgio Armani)**



Tür mit Seitenelement | Doppeltür



## AVETHI DESIGNTÜREN UND RAUMTRENNER



### Griffstangen

Griffstangen sind mehr als nur ein Mittel zum Zweck. Sie verleihen unseren Elementen einen modernen Loft-Charakter. Sie können sowohl die Länge als auch die Position der Griffstangen selbst festlegen. Sollen es lieber zierliche, unauffällige Griffe sein oder doch eher massive, bodenlange Griffstangen? Das liegt ganz bei Ihnen. Lediglich beim Modell Secret ist ein festes Maß vorgegeben.



**Gracia**



**Estella**



**Levem**



**Loft**



**Secret  
nur Schiebetür**

Die Farbe der Griffstangen entspricht der gewählten Rahmenfarbe.

### Drückergarnituren

Nicht immer sind Griffstangen möglich oder gewünscht. Selbstverständlich bieten wir Ihnen attraktive und modische Alternativen: Für sämtliche Türen können Sie auch klassische Drückergarnituren wählen. Besonders in gemeinschaftlich genutzten Büroflächen bietet sich diese Lösung an. Auch für WCs bieten wir spezielle Garnituren an. Unabhängig davon sind bei uns auch Klinken ohne Schloss erhältlich.



**Circo**  
› Schwarz  
› Edelstahl



**Qubis**  
› Schwarz  
› Weiß  
› Gold (glänzend/matt)  
› Silber (glänzend/matt)



**Planus**  
› Schwarz  
› Weiß  
› Silber



**Trex**  
› Schwarz  
› Gold (matt)  
› Silber (matt)  
› Braun (matt)

AVETHI DESIGNTÜREN UND RAUMTRENNER



Doppeltür + 2 Seitenelemente



Doppeltür

Montage

Die Profile werden direkt durch den Türrahmen oder die Festteile montiert. Der Standardmontageabstand beträgt 5 mm in Breite und Höhe. Das Gewicht der Elemente beträgt ca. 30 kg/m<sup>2</sup>. Die Auswahl der Befestigungselemente richtet sich nach der Art des Untergrundes. Die Verwendung von Montageschaum wird nicht empfohlen.

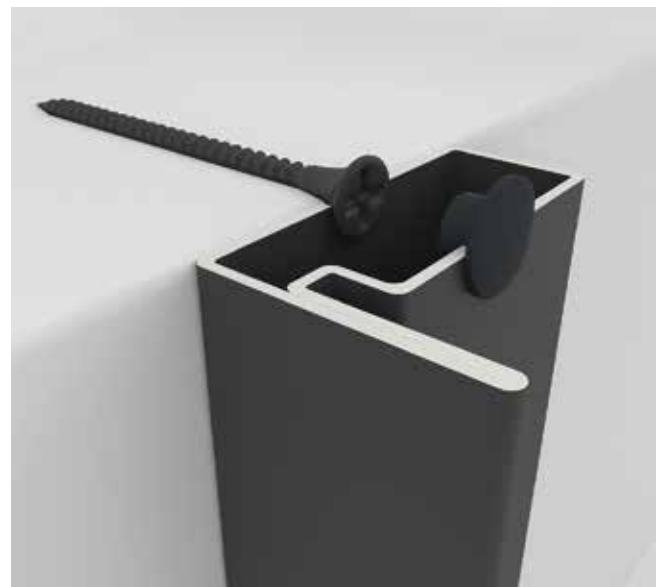
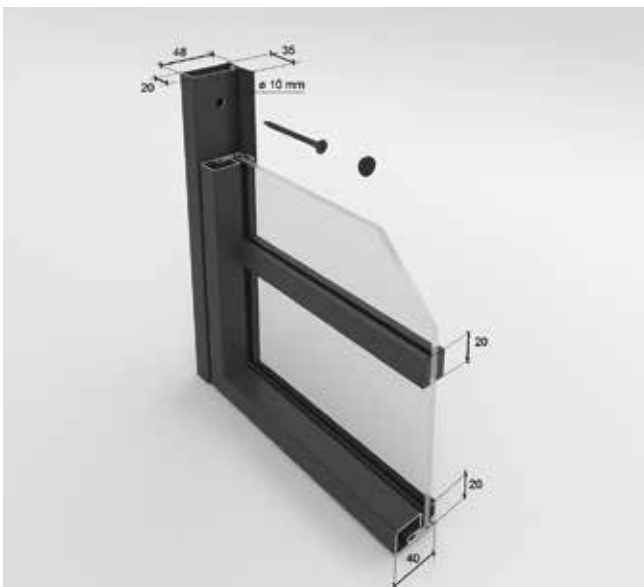



## AVETHI DESIGNTÜREN UND RAUMTRENNER



### Schiebetüren-Systeme

Wir bieten zwei verschiedene Schiebetüren-Systeme an. Für den modernen industriellen Look wählen Sie die Schiebetür mit Laufrollen. Hierbei rollt die Tür auf einer an der Wand montierten Laufschiene. Für den klassischen Look wählen Sie die Schiebetür mit verdeckter Montage. Hierbei bewegt sich die Tür über eine Gleitschiene. Zusätzlich haben Sie bei dieser Variante eine Soft-Close-Automatik, das bedeutet, die Tür fährt sanft in Ihre Endpositionen.



Montage auf industriellen Laufrollen



Verdeckte Montage an Wand oder Decke

Beachten Sie bitte, dass sich die Durchgangsbreiten durch die Verwendung unterschiedlichen Griffe verringern. Die genauen Maße, um die sich die lichte Breite verringert, können Sie aus nebenstehender Grafik entnehmen.

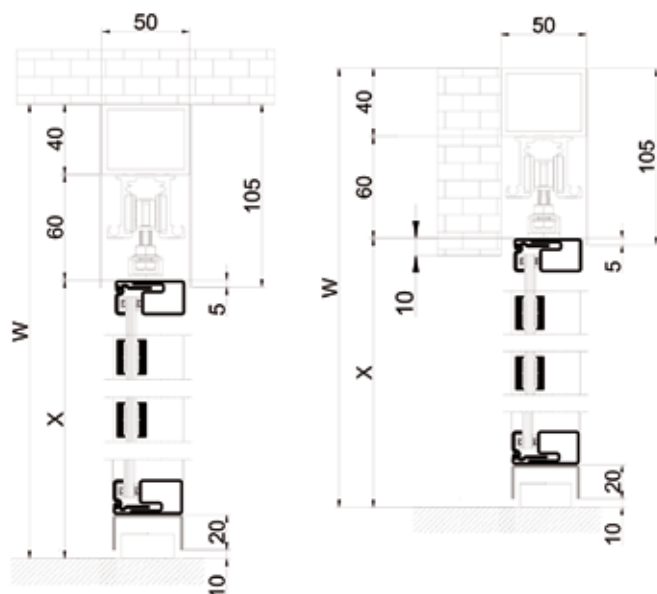

Deckenmontage

Wandmontage/Sturz

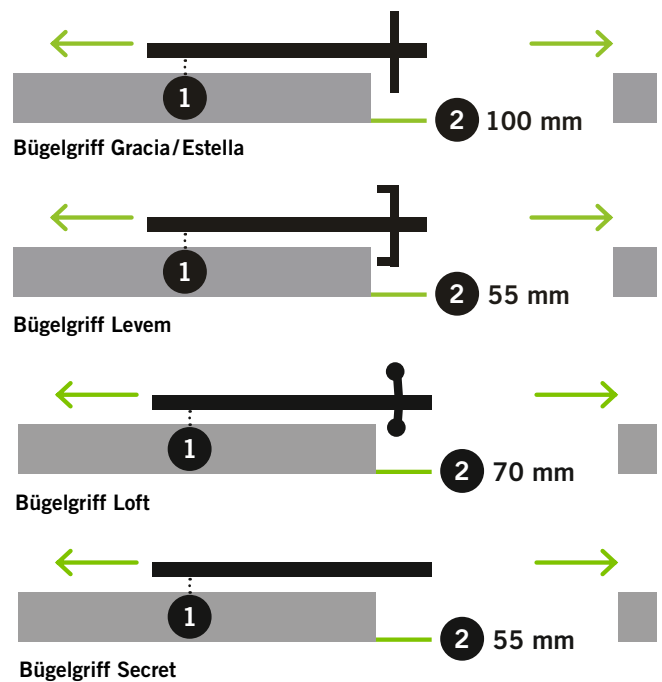

1 Abstand zwischen Flügel und Wand ca. 5 mm

2 Verringerung der lichten Breite durch den Griff

**LICHT & HARMONIE**

**licht & harmonie.**

**Float hell**

Klarer Durchblick ohne Motiv und dennoch überzeugt auch die klare Glastür als modernes Element in Ihrem Zuhause.



**GLASANLAGEN AB S. 80**

Fotos: licht & harmonie

**LICHT & HARMONIE****licht e harmonie.****Satinato**

Die feine und perfekte Oberfläche der Satinato-Tür erreicht immer noch ca. 70 bis 80 % der Lichtausbeute einer klaren Tür.



Schiebetür Tvin 2.0

## LICHT &amp; HARMONIE

## Atos Typ 101 Classic White



licht e harmonie.

Kombinieren Sie Funktion und Design ganz nach Wunsch und den räumlichen Gegebenheiten. Und wenn Sie diese nicht neu schaffen, so verändern Sie doch einfach bestehende Räume.

In Kombination mit verschiedensten Funktionsmöglichkeiten einer Glastür, als Dreh- oder Schiebetür, ist Glas der ideale und sichere Werkstoff.

Mit dem Glasdesign Atos lassen sich Rückzugsräume durch große blickdichte Flächen schaffen – ohne auf Licht zu verzichten.

**SCHIEBETÜRSYSTEM UND  
GRIFFEINHEITEN AB S. 78**



## LICHT &amp; HARMONIE

licht &amp; harmonie.

## Struktura Typ 8



Strukturiert und klar – dieses Glasdesign fügt sich perfekt in Ihr Zuhause ein. Unterschiedlich stark waagerechte Streifen verleihen der Glasür einen modernen und gleichzeitig klassischen Look. Unaufdringlich sorgt die feine Oberfläche der Satinierung für Diskretion, ohne sich abzugrenzen.



Lava Grey



Fotos: licht &amp; harmonie



Schiebetür Tvin 2.0 | Griffmuschel

## LICHT &amp; HARMONIE

licht e harmonie.

## Stream Typ 1



Seien Sie Ihr eigener Architekt und geben Sie Ihren Räumen ein neues, erhellendes Profil mit der Glastür Stream Typ 1. Dieses stilvolle Design zaubert Ihnen je nach Lichteinfall ein ganz besonderes Lichtspiel in Ihr Zuhause.





## LICHT &amp; HARMONIE

licht &amp; harmonie.

## Wave Typ 8



Immer auf einer Welle. Das sanft geschwungene Glasmotiv Wave Typ 8 ziert die Ganzglastür und verleiht ihr eine außergewöhnliche Note. Ein Design wie das Material: exklusiv, hochwertig und einzigartig.



Schiebetür Tvin 2.0



Fotos: licht &amp; harmonie

**LICHT & HARMONIE**

**linesPlus S Typ 8**



**licht & harmonie.**

Aus der aktuellen Türenkollektion linesPlus bieten wir Ihnen ein Glasdesign mit industriellem Flair und innovativer Glastechnik.

Das filigrane Türdesign sorgt für die perfekte Raumaufteilung, passend zu den unterschiedlichsten Wohnstilen.

Ob stylischer Industrielook oder elegant und klassisch – linesPlus S Typ 8 in Schwarz (ähnlich RAL 9005) gestattet den Blick von Raum zu Raum und sorgt immer für ein wirkungsvolles und großzügiges Wohnambiente.



Fotos: licht & harmonie

**LICHT & HARMONIE**

**licht e harmonie.**

**Beschlagsets**



**Impuls WC offen**



**Impuls WC geschlossen**



**Impuls**



Weiß ähnl. RAL 9016

F1 Aluminium



ähnl. Edelstahl matt

Anthrazit 703



Schwarz ähnl. RAL 9005



**Square**



Weiß ähnl. RAL 9016

F1 Aluminium



Chrom satiniert

ähnl. Edelstahl matt



ähnl. Chrom Glanz

ähnl. Messing poliert



Anthrazit 703

Schwarz ähnl. RAL 9005



**Pure**



F1 Aluminium

Chrom satiniert



ähnl. Edelstahl matt

ähnl. Chrom Glanz



ähnl. Messing poliert



**Rundform**



F1 Aluminium

Chrom satiniert



ähnl. Edelstahl matt

ähnl. Chrom Glanz



ähnl. Messing poliert



**Bacio**



Chrom satiniert

ähnl. Edelstahl matt

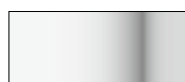

ähnl. Chrom Glanz



**Vista Due**



Chrom satiniert

ähnl. Edelstahl matt



ähnl. Chrom Glanz

Auswechselbare Design-Inlays:

Weiß ähnl. RAL 9016, Chrom satiniert,

ähnl. Edelstahl matt, ähnl. Chrom Glanz

**LICHT & HARMONIE**

**licht & harmonie.**

**Tvin 2.0 – Das Schiebetürsystem**



Überzeugen Sie sich selbst von dem zeitlos-modernen Design und der technischen Raffinesse. Das Schiebetürsystem Tvin 2.0 setzt Ihre Tür perfekt in Szene. Es überzeugt mit hochwertigen Oberflächen und verdeckter Laufwagentechnik, die mit kugelgelagerten Laufrollen für absolute Laufruhe sorgt.

Zusätzlich bietet das Tvin 2.0 System einen automatischen Türeinzug für mehr Komfort, eine durchgängige Bürstendichtung sowie einen Komfort-Stopp und optional ein Hinterfütterungsprofil für die Montage vor einer Zarge.



**Griffstange  
rund  
beidseitig**



**Griffstange  
eckig schmal  
beidseitig**



**Griffstange  
eckig breit  
beidseitig**



**Griffleiste  
beidseitig  
10 mm auftragend**



**Griffmuschel M 60**



**Griffmuschel M 70**



Weiß ähnl. RAL 9016



F1 Aluminium



ähnl. Edelstahl matt



Anthrazit 703



Schwarz ähnl. RAL 9005

## LICHT &amp; HARMONIE

licht e harmonie.

## Tvin 2.0 – Das Schiebetürsystem



Schiebetürschloss Tvin 2.0  
mit Griffmuschel



Griffstange Tvin 2.0  
G 420 rund



Griffstange Tvin 2.0  
G 420 eckig breit



Fotos: licht & harmonie



Motiv matt / Fläche klar, Blockzarge in Schwarz ähnl. RAL 9005



LICHT &amp; HARMONIE

licht &amp; harmonie.

Glasanlagen



Glasdesign: Besprechung, Motiv klar / Fläche matt, Blockzarge in Schwarz ähnl. RAL 9005



Glasdesign: Float hell, Blockzarge in ähnl. Edelstahl matt

Fotos: licht & harmonie

**WEISSE TÜREN****Modernste Lackierverfahren – Walzapplikation & Spritzapplikation**

Für die sehr hochwertige Lackierung unserer Türoberflächen werden ausschließlich moderne Lacke auf Hydrobasis (Wasserbasis) verwendet. Hydro-lacke sind besonders umweltfreundlich und emissionsarm, da sie kaum Lösungsmittel enthalten.

Das Verfahren der Walzapplikation ist ein besonders umweltschonendes und energieeffizientes Verfahren. Beim Walzverfahren wird der Lack bereits Sekunden später mittels UV-Strahler ausgehärtet. Bei der Spritzapplikation entsteht ein fühlbar anderes Erlebnis der Oberfläche. Sie ist handwarm und sehr geschmeidig. All unsere hochwertigen Stiltüren (Türen mit Fräsungen) werden grundsätzlich mit Spritzlack versehen. Selbstverständlich bieten wir auch schlichte, glatte Türen oder Zargen mit Spritzlack an. Und wer es lieber individueller mag: gerne lackieren wir Ihnen Ihr Element in vielen RAL-Farbtönen, ganz nach Ihren Wünschen.

Typisch für ringo® ist die Design-Kante R2. Ein dezentes Design-Highlight mit großer Wirkung. Die Kanten bei Tür und Zarge sind bei uns weder scharfkantig eckig noch großzügig rund. So fühlen sie sich beim Berühren sanft und zart an und verleihen dem Element auch aus der Entfernung betrachtet einen modernen Look.

**Kontur**

Dezente Konturen verleihen diesen weißen Türen das gewisse Etwas.

**Latus**

Wenn die Fräsung selber schon geradlinig und klar ist, dann aber doch bitte auch markant und selbstbewusst.

Latus repräsentiert diese Eigenschaften. Die 70 mm breiten Kassetten-Fräsungen auf der Tür verleihen ihr einen entsprechend starken Ausdruck.



## WEISSE TÜREN

**ringo**<sup>®</sup>   
Türen erleben

**Metro**

Sie suchen das Besondere? Metro bietet diese Chance für gewagte Kombinationen. Dabei ist Metro so vielfältig, dass auch eine schöne Altbauwohnung der perfekte Partner für diese hochwertig verarbeitete Tür ist.

**Profil**

Profil, das ist die bis ins Detail durchdachte und elegante Interpretation einer klassischen Stiltür. Selbst die profilierte Kante an der Tür ist nicht vergessen worden.



Fotos: ringo<sup>®</sup>

## ZARGEN



## Der perfekte Rahmen für Ihre Tür

Erst die zur Tür passende Zarge verleiht dem gesamten Element ein harmonisches Erscheinungsbild. Je nach Wahl des Türblattes lässt sich Ihre Zarge auch sehr schön mit einem Bekleidungsprofil aufwerten.

Ganz besonders wichtig ist die professionelle Montage eines Türelementes. ringo® Zargen sind für die Ansprüche eines Profis konzipiert und bieten viele Vorteile.

## VORTEILE

- › Absolute Maßgenauigkeit – Futter und Bekleidung im „U“ geschnitten.
- › Dichtung mit 14 mm Hohlkammerprofil und einer Dichtungslippe zur Schnittkantenabdeckung. Die breite Auflagefläche minimiert den Lichteinfall, die Bohrungen für das Band werden abgedeckt.
- › Vor dem Verpacken wird die Zarge gereinigt. Eine stabile Verpackung und Kunststoffkappen schützen sie beim Transport.
- › Von Profis konstruiert für Zeitgewinn bei der Montage. Fixierung mit Excentern, Montage mit Lamellos und Stahl-Spannklammern.
- › Zeit ist Geld – schnelle Umrüstung für die Aufnahme einer schweren Tür bis SSK 3 und Prüfklima c mit Hilfe des WE-Sets. Es entsteht ein geprüftes WE-Element.
- › Als Mitglied des VHI Verbands der deutschen Holzwerkstoffindustrie e.V. engagieren wir uns für das nachhaltige Bauen über Umwelt-Produktdeklarationen (EPDs) beim Institut Bauen und Umwelt e.V.
- › Hergestellt in Deutschland. PEFC-Zertifiziert und ausgezeichnet mit dem RAL-Gützeichen.
- › Beste Werte durch hochwertige Bandaufnahmen mit 60 kg Tragkraft.
- › Stabiles Schließblech mit 3 Sicherungsglaschen, 6-fach verschraubt.
- › Bekleidungsbreite 63 mm. Zargenumbug 21 mm für einen perfekten Übergang zur Fußleiste. Dadurch mehr Material an Bekleidung und Futterbrett.
- › Tägliche Qualitätsprüfung anhand einer Zargenmontage und durch Messung der Werte.



## TRENNWANDSYSTEME



### Typ 6 HBR | Modular-VPS

„Beachte immer, dass nichts bleibt, wie es ist...“ (Marc Aurel) Das gilt insbesondere, wenn es um Anforderungen an Räumlichkeiten für Büros, Praxen oder Hotels geht. Auch wenn die Planung des Grundrisses noch so gründlich erfolgt – man kann nicht alle Eventualitäten der nächsten Jahre im Blick haben. Das Herausreißen oder Umsetzen von Wänden ist meist mit viel Aufwand und Schmutz verbunden. Um hierbei Abhilfe zu schaffen, hat ringo® als Türenspezialist sein Sortiment um Trennwandsysteme erweitert, welche einzigartige Vorteile bieten.



Fotos: ringo®

Das **Trennwandsystem Typ 6 HBR** mit seinen Rahmentüren ist ein flexibles nichttragendes Wandsystem, entwickelt für Feuer- und Rauchschutzabschlüsse in höchster Qualität und Oberflächengüte in massivem Holz. Es bewährt sich seit Jahren im Objekteinsatz als Raumabschluss in Treppenhäusern und Brandabschnitten.

Das **Trennwandsystem Modular-VPS** basiert auf der Faltstocktechnologie und damit auf einem homogenisierten Holzwerkstoff, der sich mit allen gängigen Oberflächen belegen lässt. Diese Technologie wird schon seit vielen Jahren mit unseren technischen Türenelementen als Faltstockrahmen eingesetzt.

#### VORTEILE

##### Funktion

- › Brand-, Rauch- und Schallschutzabschluss
- › Durch feste Seitenteile endlos erweiterbar
- › Für große Öffnungen und Spannweiten

##### Ausführung

- › Standardholzarten, Sonderwünsche sind möglich
- › Hochwertige Holzsortierung
- › Transparente und deckende Lackierung sowie Holzbeiztöne
- › Brandschutzanfertigung in T-30 und F-30 und RS
- › Schlanke Profile
- › Sichtflächenbeschichtung Furnier oder HPL als Sonderwunsch

##### Montage

- › Anlieferung Blockrahmen, platzsparend zerlegt
- › Türen montagefertig verglast

#### VORTEILE

##### Funktion

- › Schallschutzabschluss
- › Durch feste Seitenteile endlos erweiterbar
- › Austausch der Füllungen und Gläser ist problemlos möglich

##### Ausführung

- › Alle ringo® Oberflächen: Furnier, Lack und CPL und HPL Oberflächen
- › Absolute Oberflächengleichheit auch zu den Türen
- › Schlanke Profile
- › Verschiedene Glasstärken und -ausführungen
- › Zweiseitig unterschiedliche Oberflächen auch im Mix (z. B. innen Furnier – außen Lack)

##### Montage

- › Anlieferung erfolgt zusammengebaut, Glas lose mitgeliefert
- › Schnelle Montagezeiten



## Schöne Türen

## VORTEILE

- › Unsere Türen sind rundherum in einem Guss lackiert – daher keine rauen, unschönen Folienkanten im Falzbereich.
- › Durch mehrfachen Lackaufbau erreichen wir Schleiflackqualität. Das bedeutet eine seidig schimmernde, wohliche Oberflächenoptik. Als Standard stehen 2 Weißtöne zur Wahl. Auf Wunsch sind alle RAL- und NCS-Töne möglich.
- › Wir bieten Türen von klassisch bis modern. Unser oberstes Gebot ist die Wahrung des guten Geschmacks mit anerkannten Stilmitteln.
- › Alle Türen werden standardmäßig mit 3-teil. Band geliefert.
- › Sondermaße in Höhe und Breite sind möglich! Stilformen, Lichtausschnitte oder Sprossenrahmen verändern sich proportional zu den Außenmaßen. Die maximale Höhe liegt bei 2.735 mm. Darüber hinaus: Bitte anfragen!
- › Glasausschnitte und Sprossenrahmen sind flächenbündig ausgeführt. Keine vorstehenden Leisten stören das ausgewogene Bild der Tür.
- › Alle Türen sind mit Flüster-Comfort Schloss ausgestattet.
- › Jedes Türblatt wird aus massivem MDF gefertigt. Dadurch erreichen wir für alle Türen Schallschutzqualität.
- › Für jede Modellserie bieten wir die passende Zarge. Bekleidungen erhalten Sie in 3 Varianten: 1. Auf Gehrung, 2. Stumpf oder 3. Die ganze Bekleidung aus einem Stück gefräst ohne sichtbare Gehrungsfugen in den Ecken, komplett zusammengebaut und lackiert.
- › Ein handwerklich gearbeitetes Sockelstück am Fuße der Zarge ist für ausgewählte Programme möglich.
- › Flächenbündig eingelassene Drückerrosetten erhalten Sie auf Wunsch.
- › Alle Zargen sind serienmäßig mit Stahlbandtaschen inkl. Röhrenführung ausgestattet. Das bringt optimalen Halt für unsere „Schönen Türen“.
- › Alle Bestandteile, die zur guten Qualität und zum schönen Bild unserer Türen beitragen, beziehen wir von führenden, anerkannten Herstellern.



Duo



**BRÜCHERT + KÄRNER**

Schöne Türen

**Brüchert+Kärner**  
SCHÖNE TÜREN



LandDesign - Land E.01



Look - Look 4.2



Galerie - Tür & Zarge G.01



Geoline - Geo P.13



Outline



Fotos: Brüchert + Kärner

Denkmalschutz- u. Villentüren - D.09

## SCHÖRGHUBER



## Fingerklemmschutztür Super Secure

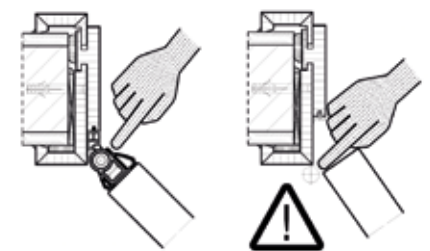

KEINE EINGEKLEMMTEN FINGER MEHR!

**Integriertes Klemmschutzsystem**

Die Schörghuber Fingerklemmschutztür Super Secure verfügt über ein spezielles Band- und Dichtungssystem, das flächenbündig in der Zarge integriert ist. So entsteht an der Nebenschließkante kein Spalt mehr. Diese Schutzfunktion bleibt dauerhaft gewährleistet, auch eine vorsätzliche Beschädigung ist nicht möglich. Damit bietet die Schörghuber Fingerklemmschutztür Super Secure langfristig vollumfänglichen Klemmschutz – im Gegensatz zu nachträglich montierten Lösungen: Diese sind anfällig für Beschädigungen und begrenzt in ihrer Lebensdauer. Schörghuber Fingerklemmschutztüren Super Secure erfüllen barrierefreie Anforderungen gemäß aller vorgeschriebenen Richtlinien und Empfehlungen im Bereich barrierefreies Bauen für Kitas, Schulen und Pflegeeinrichtungen, laut DIN, VDI und DGUV (Deutsche Gesetzliche Unfallversicherung). Alle barrierefreien Türen von Schörghuber sind als Komplettlement geprüft.

Ein weiterer Vorteil: Es sind keine bauseitigen Zusatzausstattungen notwendig. Das integrierte Klemmschutzsystem ist bereits werksseitig in Tür und Zarge montiert. Das bedeutet maximale Sicherheit von Anfang an.

**Vielfalt der Farbwahl**

Schörghuber Fingerklemmschutztüren Super Secure sind unempfindlich gegen Schmutz und lassen sich leicht reinigen, dank ihrer glatten Flächen. Die Türen bieten hohe Designqualität und große Gestaltungsfreiheit. Auch das kantenfreie Band- und Dichtungssystem ist in mehreren Varianten verfügbar. Ob mit Stahl- oder Holzzarge, für jede einzelne Tür können verschiedene Funktionen und Ausstattungen ausgewählt werden. Dabei kann sich das Band- und Dichtungssystem je nach Farbwahl dezent integrieren oder optisch abheben.

Eine Innovation, die das Personal in Kitas, Kliniken, Pflege- und Seniorenheimen entlastet – und Kindern, Patienten und Senioren maximale Sicherheit gibt. Wie alle Schörghuber Türen überzeugt die Fingerklemmschutztür Super Secure durch Qualität und Ästhetik mit allen gewünschten Funktionen – und als nachhaltiges, langlebiges Produkt.

**Funktionen**

Klemmschutz



Barrierefreiheit



Rauchschutz



Schallschutz



Beanspruchungsgruppe 4



Feuchtraum

SCHÖRGHUBER



## Massivholz-Rahmentüren

### Transparenz und Funktionalität im Einklang

Bei der Gestaltung funktionaler Räume wie Eingangsbereiche, Flure und Treppenhäuser spielt Licht eine zentrale Rolle. Hier eröffnen Massivholz-Rahmentüren von Schörghuber faszinierende Perspektiven – dank großflächiger Verglasungen und filigraner Holzprofile.

Ob Schulen und Kindergärten, Pflege- oder Gesundheitseinrichtungen, Hotels und Verwaltungsgebäude oder im privaten Wohnbau: Überall dort, wo Gebäudebereiche mit speziellen Türlösungen abgetrennt werden müssen, sind Massivholz-Rahmentüren von Schörghuber in ihrem Element. Sie erfüllen nicht nur hohe Ansprüche an die Gestaltung und Belichtung, sondern übernehmen auch wichtige Funktionen in punkto Brand-, Rauch- oder Schallschutz sowie Barrierefreiheit.

Zu ihren Vorzügen hinsichtlich Qualität, Ästhetik und Funktionalität kommt ein überzeugendes Preis-Leistungs-Verhältnis. Massivholz-Rahmentüren sind die zeitgemäße Alternative zu Stahl- und Aluminiumtüren mit natürlicher Anmutung und höchstem Nutzungskomfort

**LICHT ALS GESTALTUNGSMITTEL EINBEZIEHEN !**



Fotos: Schörghuber

### Funktionen



Brandschutz



Rauchschutz



Schallschutz



Barrierefrei



Ohne Funktion

### TÜREN FÜR HÖCHSTE ANSPRÜCHE

Sie öffnen Wege und schützen Räume: **Schörghuber Spezialtüren** setzen in allen Anwendungsbereichen, im Objekt- wie im Wohnbau, Maßstäbe in Qualität, Funktion und Design. Dabei fügen sie sich perfekt in ihre räumliche Umgebung ein.

Das Besondere an Schörghuber Spezialtüren: Sie erfüllen die geforderten baulichen Normen und sind gleichzeitig in ihrem individuellen Design nahezu grenzenlos.

NOVOFIRE®



Intelligent Door Solutions

## Aluminium-Systeme

NovoFire® Profilrahmensysteme aus Aluminium sind wie geschaffen für den modernen Objektbau. Mit eleganten Oberflächen, zeitlosem Design und zahlreichen Varianten bieten sie dem ambitionierten Architekten und Planer schier unbegrenzte Möglichkeiten bei der Gestaltung von transparenten Feuer- und Rauchschutzabschlüssen im Innenbereich. Dabei sind ein- und zweiflügelige Türen mit Oberlichtern und Seitenteilen überaus vielfältig miteinander kombinierbar.

NovoFire®-Systeme sind mit ihrer Profilwandstärke von 4 mm besonders stabil und mit nur einem mittig verankerten Brandschutzkern äußerst kompakt konstruiert. So ergibt sich dann auch für alle Ausführungen eine einheitlich gleiche Ansichtsbreite von 150 mm. Auf vielfachen Wunsch neu im Programm ist die Oberfläche „Aluminium eloxiert“ in Edelstahloptik.



### VORTEILE

- › Rauchdichtigkeit nach DIN 18095
- › Feuerwiderstandsklassen T30 (EI2 30) / F30 oder T90 (EI2 90) / F90 nach DIN 4102
- › Einbruchhemmung nach DIN EN V1627 für T30 (EI2 30) - Türen in den Klassen RC1 (WK1) oder RC2 (WK2), optional auch RC3 (WK3)
- › Ein- oder zweiflügelige Rauch- / Brandschutztüren kombinierbar mit Festelementen in beliebiger Sprossenaufteilung bis 4,0 m (F90) bzw. 5,0 m (F30) Höhe
- › Obentürschließer, E-Öffner oder auch Anti-Panik-Funktionen nach DIN EN 179 oder DIN EN 1125 sind integrierbar
- › Durchgehende Ansichtsgleichheit aller Systeme und beliebige Kombinierbarkeit von Türen, Seitenteilen und Oberlichtern
- › Zargen- und Türprofil liegen flächenbündig nebeneinander
- › Zahlreiche Einsatzmöglichkeiten und maximale Gestaltungsfreiheit



NOVOFIRE®

## Aluminium-Systeme



Intelligent Door Solutions

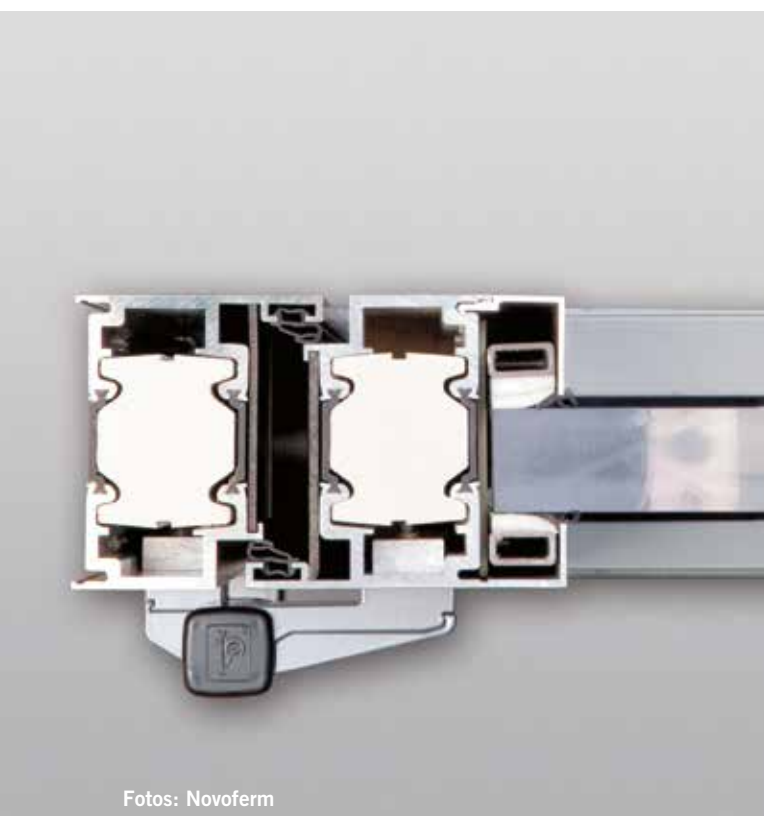

Fotos: Novoform

**Systembeschreibung**

Aluminium-Türelement aus Einkammer-Hohlprofilen. Die Tür ist unter Verwendung einer automatisch absenkbaren Bodendichtung nach DIN 18095 als Rauchschutztür geprüft. Ansichtsbreite Rahmen und Flügel 150 mm, Sockelhöhe 98 - 238 mm, Bautiefe 74 mm (T30 (EI2 30)) bzw. 90 mm (T90 (EI2 90)). Das Flügelmaß des Standflügels darf bei zwei-flügeligen Türen 500 mm nicht unterschreiten. Elemente vorgerichtet für die Montage.

**Beschläge**

Einfallenschloss, vorgerichtet für Profizylinder, Drücker- bzw. Wechselgarnituren mit Ovalrosette in Aluminium, Edelstahl oder Kunststoff möglich. Der Standflügel wird über die obere Verriegelung mit einem Falztreibriegel gehalten, alternativ Anti-Panik-Funktion nach DIN EN 179 oder DIN EN 1125 möglich. Gleitschienenobentürschließer nach DIN EN 1154, z. B. GEZE TS 5000 / Dorma TS 93, integrierte Türschließsysteme (Dorma ITS 96) bei RS und T30, Drehflügelantrieb nach DIN 18263 / DIN 18650.

**Bänder**

Zwei 2-teilige Aluminium-Anschraubänder je Flügel, dreidimensional verstellbar; bei Ausführung der Tür mit einem Drehflügelantrieb empfehlen wir drei Bänder. Auf Wunsch sind statt Anschraubändern auch Rollenbänder erhältlich.

**Oberfläche**

Eloxiert, Edelstahloptik oder pulverbeschichtet endlackiert (RAL Classic nach Wahl).

**Verglasung**

Sicherheitsglas VSG bzw. ESG. Verglasungsvarianten und Paneelfüllungen, Profile mit einseitigem Glasfalz und Glashalteleisten auf der Bandgegenseite, Trockenverglasung mit EPDM-Dichtungen.

**Festverglasung**

Flächenbündige Anschlüsse an die Tür, alternativ alleinstehend möglich, wahlweise Schrägen oder T-Anschlüsse. Die Rahmenstiele müssen ungestoßen über die gesamte Höhe der Brandschutzverglasung durchlaufen.

NOVOFIRE®



Intelligent Door Solutions

Systemverglasung Novofire® Glass



**BRANDSCHUTZ, DEN  
MAN NICHT ERKENNT !**

**VORTEILE**

- › Große Glasformate eröffnen eine Vielzahl von Einsatz- und Gestaltungsmöglichkeiten
- › Zugelassen mit der Kombination des NovoFire® TürensysteMS
- › Kein Eckprofil bei 90° Glasstoß erforderlich
- › Sicherheitsglas durch beidseitige ESG-Kombinationen nach DIN 1249 und DIN 1259
- › UV-stabil von beiden Seiten
- › Geringes Bruchrisiko durch die ESG-Kombination bei der Montage, optional VSG möglich
- › Leichtes Ausrichten der nur 4 mm Silikonfuge durch selbstklebende aufschäumende Bänder auf den Glas-kanten
- › Unempfindlich geg. Feuchtigkeit durch einen stabilen Randverbund aus elastischem Polysulfid-Dichtstoff

Universal MZ-1 – Stahl-Mehrzwecktür



**Stahl-Mehrzwecktür**

Elegante Optik, hohe Stabilität und Dämmung zum attraktiven Preis-/Leistungsverhältnis.

Bis Rahmenhöhe  
3.113 mm

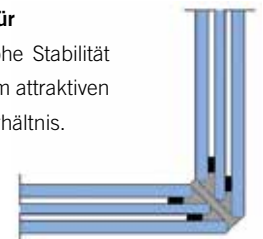

**Bestellmaß/Baurichtmaße**

- B 875 x H 2.000 mm \*
- B 875 x H 2.125 mm \*
- B 1.000 x H 2.000 mm \*
- B 1.000 x H 2.125 mm \*
- mit BRB 750 mm auf Anfrage

**VORTEILE**

- › Hohe Stabilität durch vollflächige Verklebung der Türblattfüllung mit den 0,7 mm starken Türblechen und zusätzlich 3-teiligen Bändern im Standard
- › Elegante Optik durch wohnlichen Dickfalz und einer gängigen Türblattstärke von 40 mm
- › Hohe Dämmung durch druckstabile Styropor-Füllung
- › Hochwertiges Erscheinungsbild durch endbeschichtete Türblätter und Zargen im Standard; in Reinweiß (ähnl. RAL 9010) und Anthrazitgrau (ähnl. RAL 7016),3
- › Schutz gegen Aufhebeln durch Sicherheitsbolzen
- › Attraktives Preis-/Leistungsverhältnis
- › Geeignet für den Innen- und Außeneinsatz zahlreicher Anwendungen im privaten und gewerblichen Bereich
- › Optional mit zahlreichen weiteren Ausstattungen (Verglasungen, absenkbare Bodendichtung, zusätzl. Riegelschloss, diverse Beschlagsvarianten, ...) erhältlich

\* aus Lagervorrat lieferbar

Alle Ausführungen in DIN links oder DIN rechts erhältlich





KONOLD



New York



RAL 9010  
New York 10 S  
Fichte Altholz längs



RAL 9010  
New York 10 S  
Calisto längs



RAL 9010  
New York 10 S  
Titan quer



RAL 9010  
New York 20  
Rostoptik



RAL 9010  
New York 20  
Magnettafel

**MAGNETISCH!**



Stiltüren



Buche  
G21 Saarbrücken



Eiche Amerik.  
J01 Aachen

**FURNIERTE TÜREN AUCH  
ALS GLATTE TÜR MÖGLICH!**

**KONOLD****Echte Füllungstüren**

Eiche Astig  
Albuch G03  
Bio 06



Erle  
G21 Baden



Nussbaum Amerik.  
N33 Baden Susi  
Float Facetten-  
schliff



Kirschbaum Europ.  
S03 Chiemsee Got-  
hik weiß, Messing-  
sprosse Modell 12

**Landhaus**

Eiche Astig  
ALG 48 Füllung  
Franken



Fichte Astig  
ALG 08 Franken



Eiche Amerik.  
ALG 29 Franken



Eiche KP43  
ALG 25 Baden



Eiche Astig Weiss  
mattlack  
ALG 01 Füllung  
Franken

## BOD'OR KTM COLLECTION

bod'or KTM

## Supermatt



Cube wandbündig 12 mm, New Amsterdam supermatt Traffic Black

**Scheinbarer Gegensatz. Sichtbare Harmonie.**

Supermatt-Oberflächen wirken optisch edel und dabei doch unaufdringlich. Ein robuster Charakter mit angenehmer Ausstrahlung. Überzeugend auf ganzer Fläche. Supermatt entspricht in seiner Haptik und seiner Wirkung ganz dem aktuellen Trend.

**Supermatt ist erhältlich in folgenden Farbtönen:****Basis:**

Weiß | Schwarz

## Color Collection:

Milk | Grey White | Sand | Soft Taupe | Stone | Mouse Grey | Pepper | Concrete | Thunder | Soft Black | Traffic Black



**BOD'OR KTM COLLECTION****bod'or KTM****Under-Cover Doorframes**

Under-Cover Doorframes, premium Schleiflack RAL 9010

Fotos: bod'or KTM

**Konzentration auf das Wesentliche****Warum das Wesentliche eines Designs durch Unwesentliches aus der Form bringen?**

Die Under-Cover Doorframe ist eine Unterputz-Zarge und wird in der Wand verdeckt, also unsichtbar montiert. Die Zarge besteht aus einem Komposit und weist den gleichen Elastizitätskoeffizient auf wie Gipskarton. Mit Under-Cover Doorframes ist ein nahtloser Wandanschluss möglich und die Gefahr auf Rissbildung wird gemindert.

**GLEITLAGERTECHNIK**

Made in Germany



**ULTRA - DAS SCHLANKE ROSETTEN-DESIGN**

Rosettenstärke:		5mm Rosettenstärke
Stiftschnellverbindung:		Drückermontage nur durch zusammendrücken. Keine Madenschrauben
Druckfedern:		Gleitlagertechnik aus geschmiertem Polyamid
Garantie:		10 Jahre Funktionsgarantie
Gebrauchskategorie:		geprüft nach DIN EN 1906 Gebrauchsklasse 3
Oberflächen:		Edelstahl matt PVD Titan satin Black satin



## TECHNIK IM DETAIL

### Montage

Durchdacht, über Jahre entwickelt und jetzt perfektioniert beträgt die Montagezeit von Slidebloc® ultra an der vorgebohrte Tür weniger als 30 Sekunden.

### Stiftschnellverbindung

Ohne Madenschrauben!  
Die Drücker werden durch einfaches zusammenschieben montiert!

### Stütznocken

Konische Stütznocken erleichtern die Montage und verhindern das Verdrehen und Verutschen an der Tür.

### Bewegungselement, der Anker

Die Verbindung zwischen Anker, Drücker und Vierkant ist spielfrei. Die Bewegung erfolgt gemeinsam, das verhindert jede Reibung am Drückeransatz und gewährleistet eine dauerhaft spielfreie, radiale wie axiale Führung der Drehbewegung.

### Material

Die Edelstahl-Legierung „304“ ist besonders korrosionsbeständig und widerstandsfähig. Die Oberfläche hält härteste Beanspruchung stand.

### Gleitlagerung

Das wartungsfreie Gleitlager sorgt für die dauerhaft geschmeidige wie auch geräuschlose Funktion.

### Federn

Zwei verlässliche, vorgespannte Druckfedern aus hochwertigem Federstahl in Deutschland hergestellt! Laufruhig und gleichmäßig bringen sie dauerhaft die Drücker bei jeder Betätigung immer und immer wieder in die Ursprungsposition.

### Optik

Die Rosettenstärke von nur 5 mm inkl. bewährter Slidebloc® Technik, hochwertig gebürstete und kantige Oberfläche sowie die unsichtbare Drückerbefestigung ergeben in Kombination eine bis jetzt unerreichte Optik.

### Montageelement, die Basis:

Die Basis aus Polyamid bietet die notwendige Statik. Sie ermöglicht gleichzeitig die Führung der Druckfedern und eine einwandfreie Klippverbindung mit den Deckrosetten.

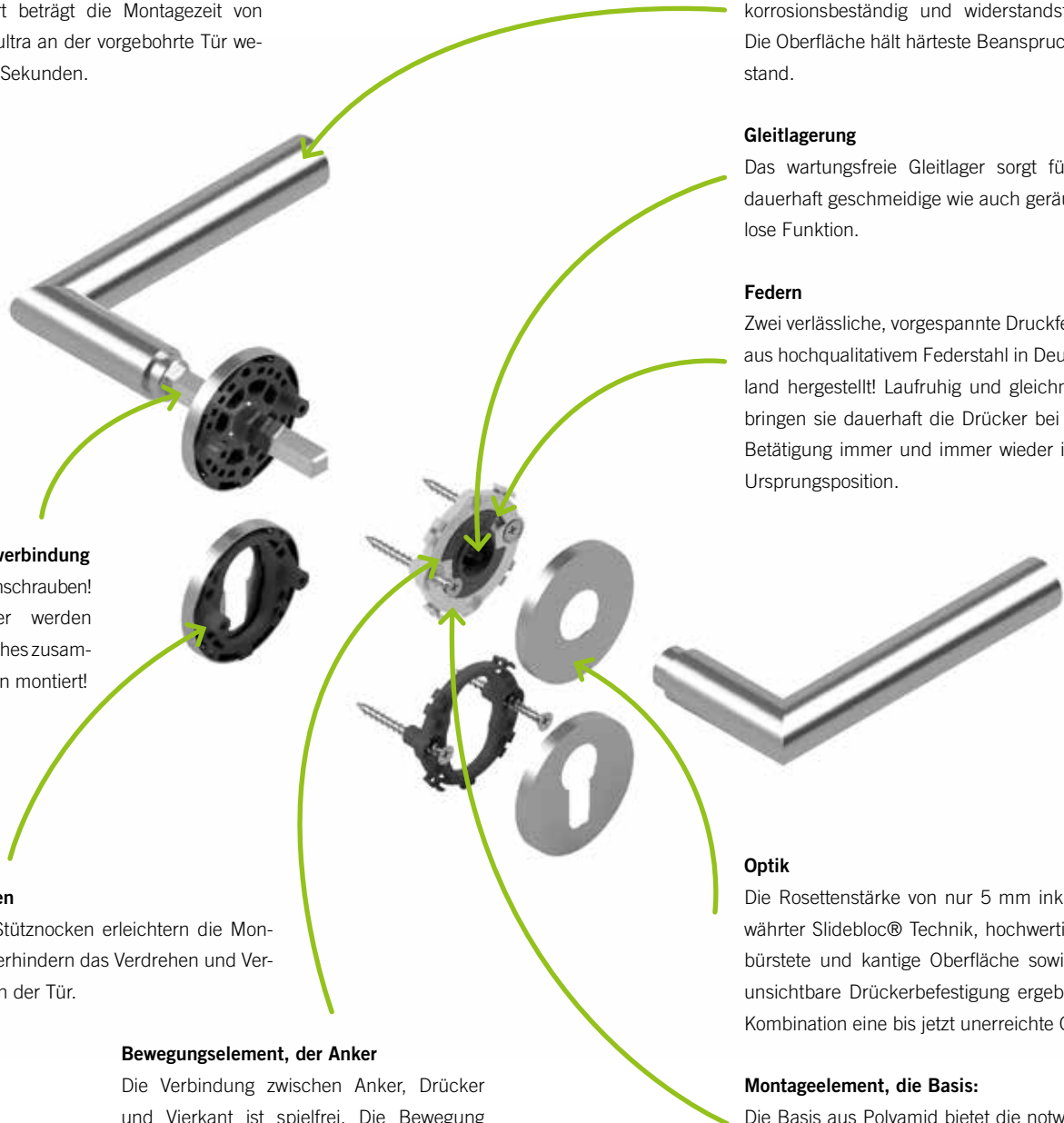

**SLIDEBLOC**



**Drücker Edelstahl matt Ultra**

Mit Stiftschnellverbindung ohne Madenschrauben.



**Rundrosette 1106**



**Rundrosette 1003**



**Rundrosette 1025**



**Rundrosette 1084**



**Rundrosette 1104**



**Quadratsette 1040**



**Rundrosette 1106 Edelstahl matt**



**Rundrosette 1106 Black satin**

**Fotos: Scoop**

**SLIDEBLOC**



**Drücker Edelstahl Black satin Ultra**



Rundrosette 1106



Rundrosette 1040



Rundrosette 1003



Rundrosette 1025



Rundrosette 1084



Quadratsette 1106



Quadratsette 1040



Quadratsette 1025



Quadratsette 1084

**Bänder Edelstahl Black satin Ultra**



Bänder V3420 (Edelstahl matt, Black satin, Titan satin)

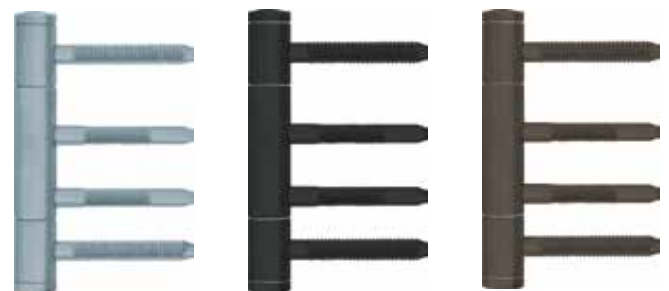

Bänder V4426 (Edelstahl matt, Black satin, Titan satin)

**FLÄCHENBÜNDIGE DRÜCKER****Flache Lösung****Optik: Flächenbündige Optik ohne fräsen**

- › Varianten: Quadratische Rosetten durchgängig nur 2 mm flach
- › Verbindung: Speziellgeformte Stütznocken bilden nach dem Zusammendrücken mit der Tür eine Einheit
- › Montage: Werkzeuglose Montage
- › Preisgleich wie Pullbloc® 3.0-Garnituren



Flächenbündige Optik

Fotos: Scoop

## KUGELLAGERTECHNIK



### Pullbloc® 3.0 Kugellagertechnik

#### Die Kugellager aus gehärtetem Stahl:

Direkt in die Basis eingepresste, wartungsfreie Kugellager aus gehärtetem Stahl, sorgen für die dauerhaft geschmeidige wie auch geräuschlose und spielfreie Funktion.

#### Die Montageelemente, die Basis:

Die Basis aus glasfaserverstärktem Polyamid besteht aus einem Guss und bietet dadurch die notwendige Statik. Sie ermöglichen gleichzeitig die Führung der Druckfedern und eine einwandfreie Klippverbindung mit den Deckrosetten.

#### Die Bewegungselemente, die Anker:

Die Verbindung zwischen Anker, Drücker und Vierkant ist spielfrei.

Die Bewegung erfolgt gemeinsam, das verhindert jede Reibung am Drückeransatz und gewährleistet eine dauerhaft spielfreie, radiale wie axiale Führung der Drehbewegung.

#### Die Federn:

Vier verlässliche, vorgespannte Druckfedern aus hochqualitativem Federstahl in Deutschland hergestellt! Laufruhig und gleichmäßig bringen sie dauerhaft die Drücker bei jeder Betätigung immer und immer wieder in die Ursprungsposition.

#### Die Stütznocken:

Konische Stütznocken erleichtern die Montage und verhindern das Verdrehen und Verrutschen an der Tür.



Rundrosette 1003 matt



Rundrosette 1084 matt



Kugelkopf gekröpft



Rundrosette 1106 matt



Rundrosette 1106 schwarz

FORMSPIELE



Messing und Zinkdruckguss



Rundrosette 8010 Chrom matt



Rundrosette 8010 Nickel satin



Rundrosette 8010 Titanium matt



Rundrosette 8040 Chrom matt



Rundrosette 8040 Kupfer matt



Rundrosette 8040 Titanium matt



Quadratrossette 8077 Chrom matt



Quadratrossette 8077 Nickel satin



Quadratrossette 8077 Titanium matt



Quadratrossette 8040 Nickel satin



Fotos: Scoop

Quadratrossette 8077 Nickel satin



**FORMSPIELE**



**Messing und Zinkdruckguss**



Rosettenkit rund BB Chrom matt



Rosettenkit rund PZ Nickel satin



Rosettenkit rund WC Titanium matt



Rosettenkit quadrat BB Chrom matt



Rosettenkit quadrat PZ Nickel satin



Rosettenkit quadrat PZ Titanium matt



Rundrosette BB



Rundrosette WC



Quadratsette BB



Quadratsette WC









# PAVET MASSIVHOLZDIELEN



© stock.adobe.com

## VORTEILE

- › Vollholzdiele – mehr Natürlichkeit geht nicht
- › Kann je nach Wunsch geölt oder lackiert werden
- › Durch die 4-seitige Fase kommt der Dielencharakter noch mehr zur Geltung
- › Verschiedene Sortierungen – für jeden die passende Optik

## PAVET MASSIVHOLZDIELEN



## Eiche und Nadelholz



Eiche Natur



Eiche Rustikal



Eiche Country



franz. Seekiefer

Holzart	Ausführung	Sortierung	Oberfläche	Besonderheit	Abmessungen H x B x L (mm)	Inhalt m <sup>2</sup> / Paket
Eiche	1-Stab	Natur	roh	4-seitig gefast, N+F	20 x 140 x 500 - 2000	1,40
Eiche	1-Stab	Natur	Öl	4-seitig gefast, N+F	20 x 140 x 500 - 2000	1,40
Eiche	1-Stab	Rustikal	roh	4-seitig gefast, N+F	20 x 170 x 500 - 2000	1,70
Eiche	1-Stab	Rustikal	Öl	4-seitig gefast, N+F	20 x 170 x 500 - 2000	1,70
Eiche	1-Stab	Country	roh	4-seitig gefast, N+F	20 x 170 x 500 - 2000	1,70
Eiche	1-Stab	Country	Öl	4-seitig gefast, N+F	20 x 170 x 500 - 2000	1,70
Eiche	1-Stab	Rustikal	Öl	4-seitig gefast, N+F	20 x 200 x 500 - 2000	2,00
Eiche	1-Stab	Country	Öl	4-seitig gefast, N+F	20 x 200 x 500 - 2000	2,00
franz. Seekiefer	1-Stab	Rustikal B	roh	4-seitig gefast, N+F	21 x 170 x 2000	1,36

Andere Breiten/Formate auf Anfrage möglich.



# PAVET PARKETT



Eiche Gesundastig weiß geölt | 3215 (Seite 118)

## VORTEILE

- › Für die Verlegung auf Fußbodenheizung geeignet
- › Alle nötigen Zertifizierungen sind vorhanden – gesünder geht es nicht!
- › Durch die gebürstete Oberfläche wirkt der Boden noch natürlicher
- › Durch die 4-seitige Fase kommt der Dielencharakter noch besser zur Geltung
- › Treppenstufenbeläge passend zum Fußboden lieferbar



## PAVET PARKETT



### Übersicht der Oberflächen-Varianten

**NATUR**

**GESUNDASTIG** DIE NEUE  
ZWISCHENSORTIERUNG

**ASTIG**



**SEHEN UND FÜHLEN  
SIE DIE UNTERSCHIEDE !**

**TREPPENSTUFEN-BELAG  
PASSEND ZUM FUSSBODEN**

**PAVET PARKETT**

Landhausdielen





## PAVET PARKETT

Landhausdielen

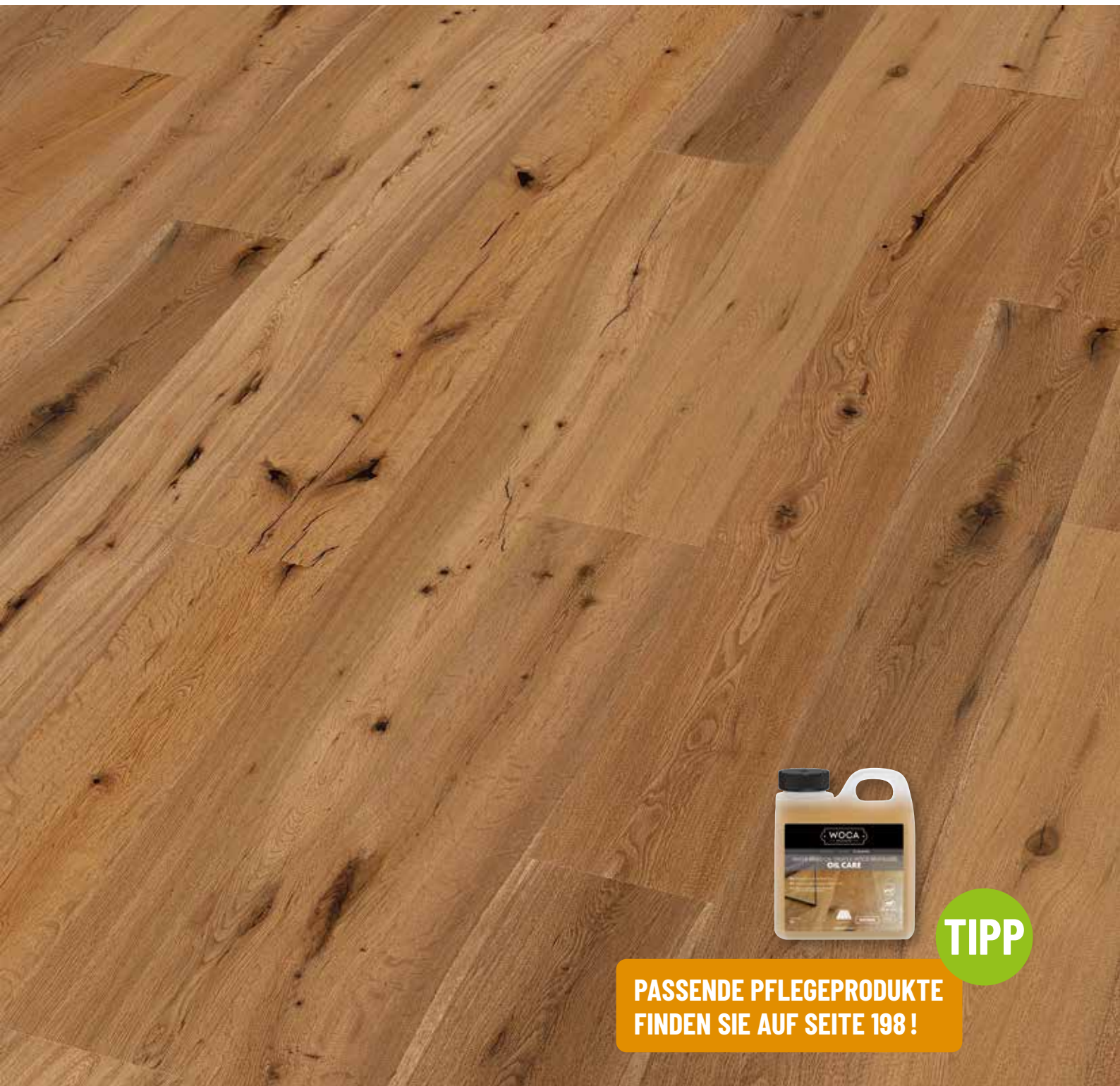

**PAVET**  
MASSIVDIELEN / PARKETT / LAMINAT / VINYL

**TIPP**

**PASSENDE PFLEGEPRODUKTE  
FINDEN SIE AUF SEITE 198 !**

**Eiche Rustikal astig | 3200**

gebürstet, geölt, 4-seitig gefast

14 x 189 x 1900 mm, 2,87 m<sup>2</sup>/Paket

PAVET PARKETT

Landhausdiele

**PAVET**  
MASSIVDIELEN / PARKETT / LAMINAT / VINYL





## PAVET PARKETT

Landhausdielen



**PAVET**  
MASSVDIELEN / PARKETT / LAMINAT / VINYL

**TIPP**

**PASSENDE TRITTSCHALLUNTERLAGEN FINDEN SIE AUF SEITE 195!**

**Eiche Rustikal astig | 3201**

gebürstet, weiß geölt, 4-seitig gefast

14 x 189 x 1900 mm, 2,87 m<sup>2</sup>/Paket



**PAVET PARKETT**

Landhausdielen



**PAVET PARKETT**

Landhausdielen

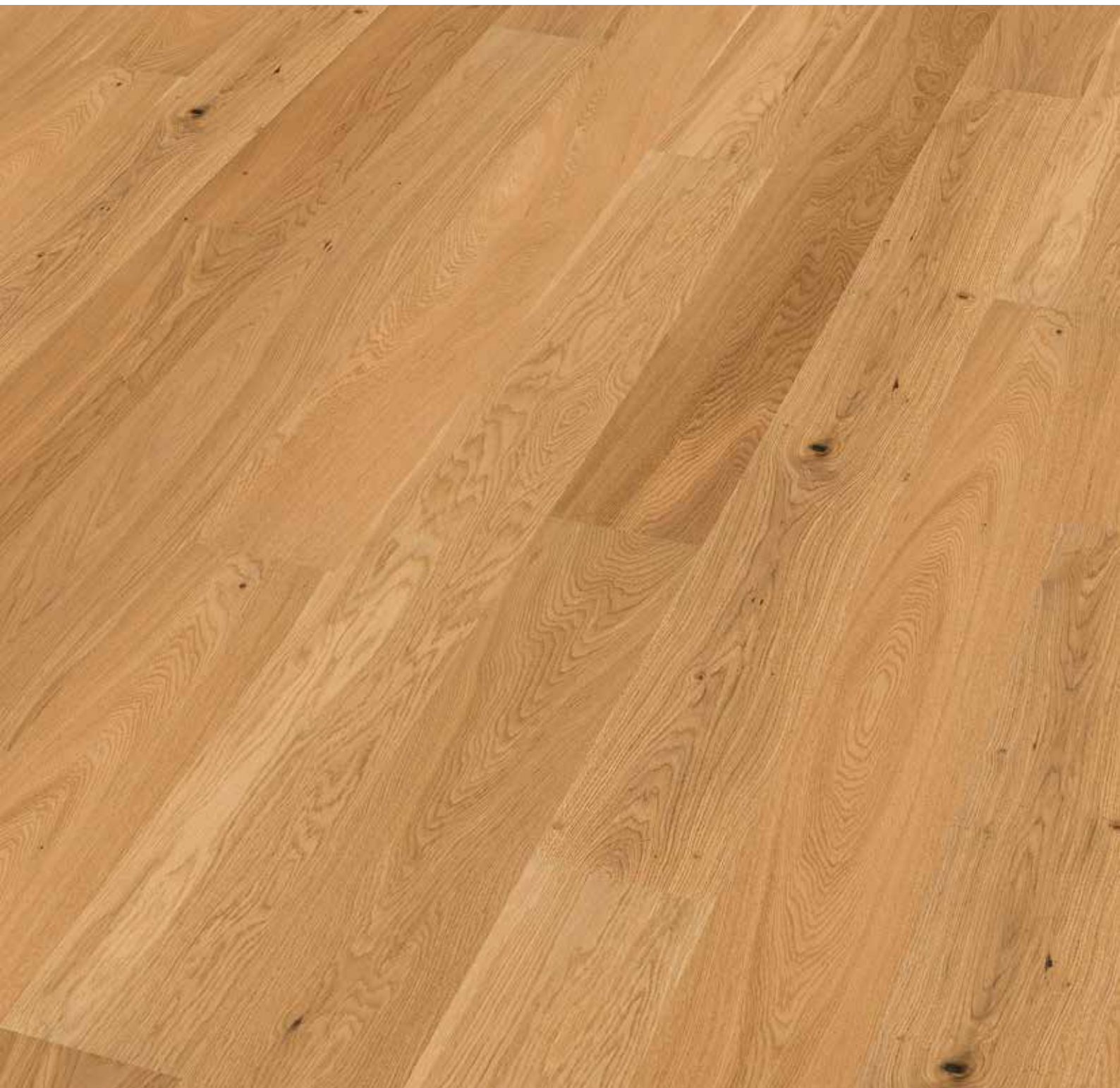

**Eiche Gesundastig | 3202**

gebürstet, geölt, 4-seitig gefast

14 x 189 x 1900 mm, 2,87 m<sup>2</sup>/Paket



**PAVET PARKETT**

Landhausdielen

**PAVET**  
MASSIVDIELEN / PARKETT / LAMINAT / VINYL



## PAVET PARKETT

Landhausdielen



**PAVET**  
MASSIVDIELEN / PARKETT / LAMINAT / VINYL

**TIPP**

**PASSENDE PFLEGEPRODUKTE  
FINDEN SIE AUF SEITE 198 !**

**Eiche Gesundastig weiß geölt | 3215**

gebürstet, weiß geölt, 4-seitig gefast  
14 x 189 x 1900 mm, 2,87 m<sup>2</sup>/Paket



PAVET PARKETT

Landhausdiele

**PAVET**  
MASSIVDIELEN / PARKETT / LAMINAT / VINYL





**PAVET PARKETT**

Landhausdielen

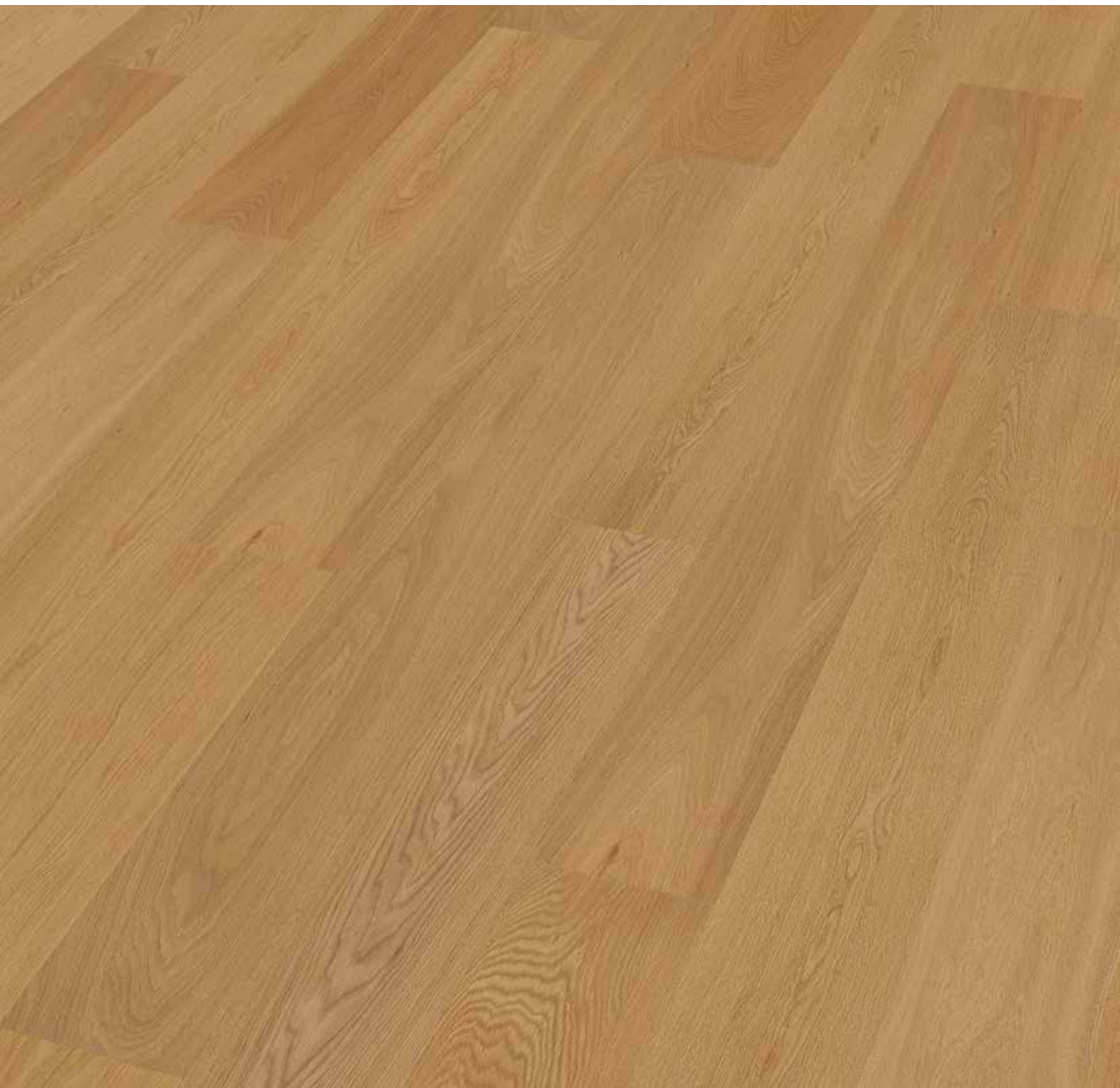

**Eiche Natur | 3203**

gebürstet, geölt, 2-seitig gefast

15 x 189 x 1900 mm, 2,87 m<sup>2</sup>/Paket

PAVET PARKETT

Landhausdielen





**PAVET PARKETT**

Landhausdielen

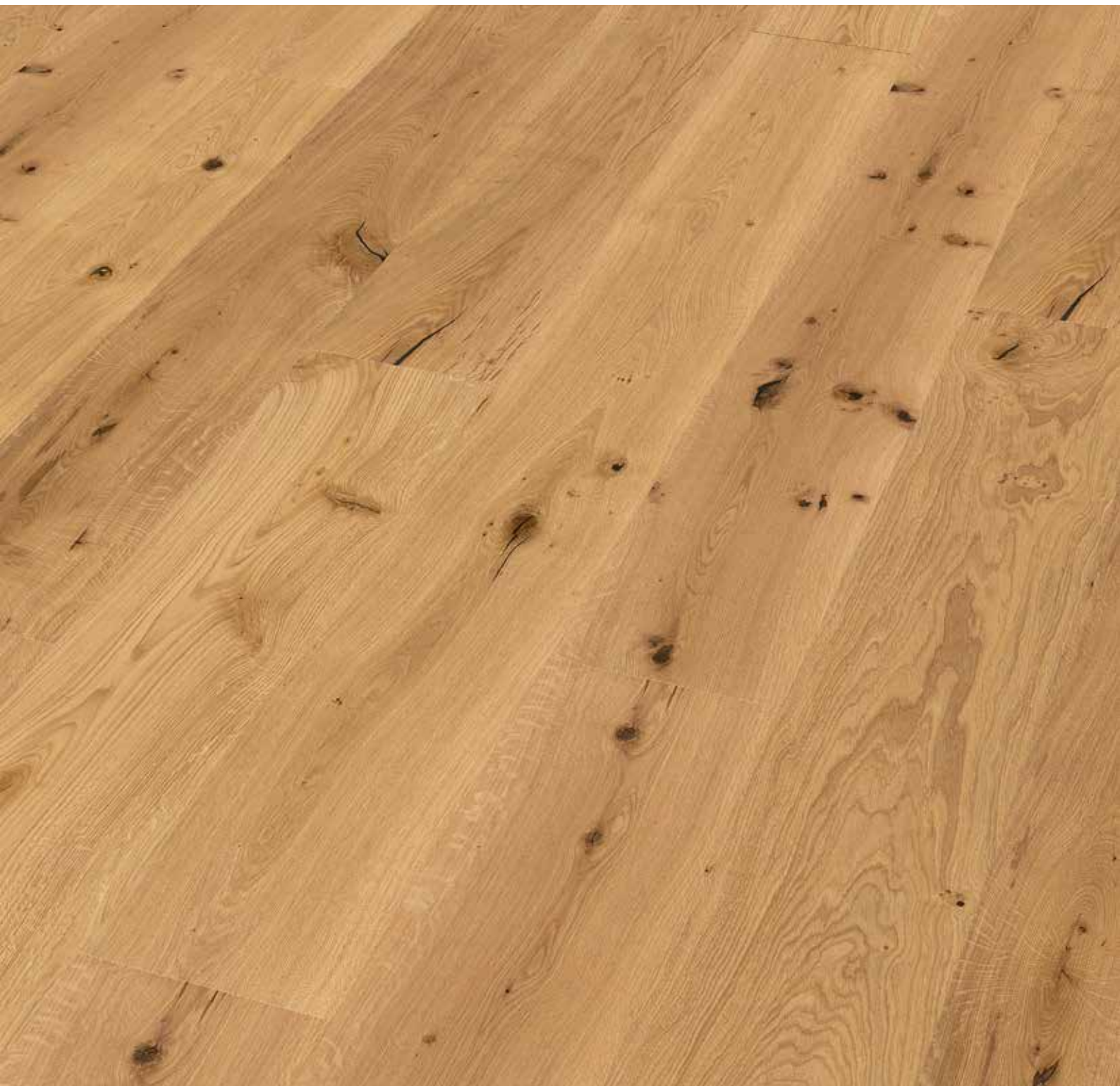

**Eiche Rustikal, astig XL | 3204**

gebürstet, geölt, 4-seitig gefast

15 x 260 x 2200 mm, 3,43 m<sup>2</sup>/Paket

**PAVET PARKETT**

**Landhausdielen**



## PAVET PARKETT

Landhausdielen



**PAVET**  
MASSIVDIELEN / PARKETT / LAMINAT / VINYL

**TIPP**

**PASSENDE TRITTSCHALLUNTERLAGEN FINDEN SIE AUF SEITE 195!**

**Eiche Rustikal, astig XL | 3205**

gebürstet, weiß geölt, 4-seitig gefast

15 x 260 x 2200 mm, 3,43 m<sup>2</sup>/Paket



**PAVET PARKETT**

Landhausdielen



## PAVET PARKETT

Landhausdielen



**PAVET**  
MASSIVDIELEN / PARKETT / LAMINAT / VINYL

**TIPP**

**PASSENDE PFLEGEPRODUKTE  
FINDEN SIE AUF SEITE 198 !**

**Eiche Astig | 3206**

gebürstet, geräuchert, geölt, 2-seitig gefast  
15 x 189 x 1900 mm, 2,87 m<sup>2</sup>/Paket



**PAVET PARKETT**

Landhausdielen



**PAVET PARKETT**

Landhausdielen

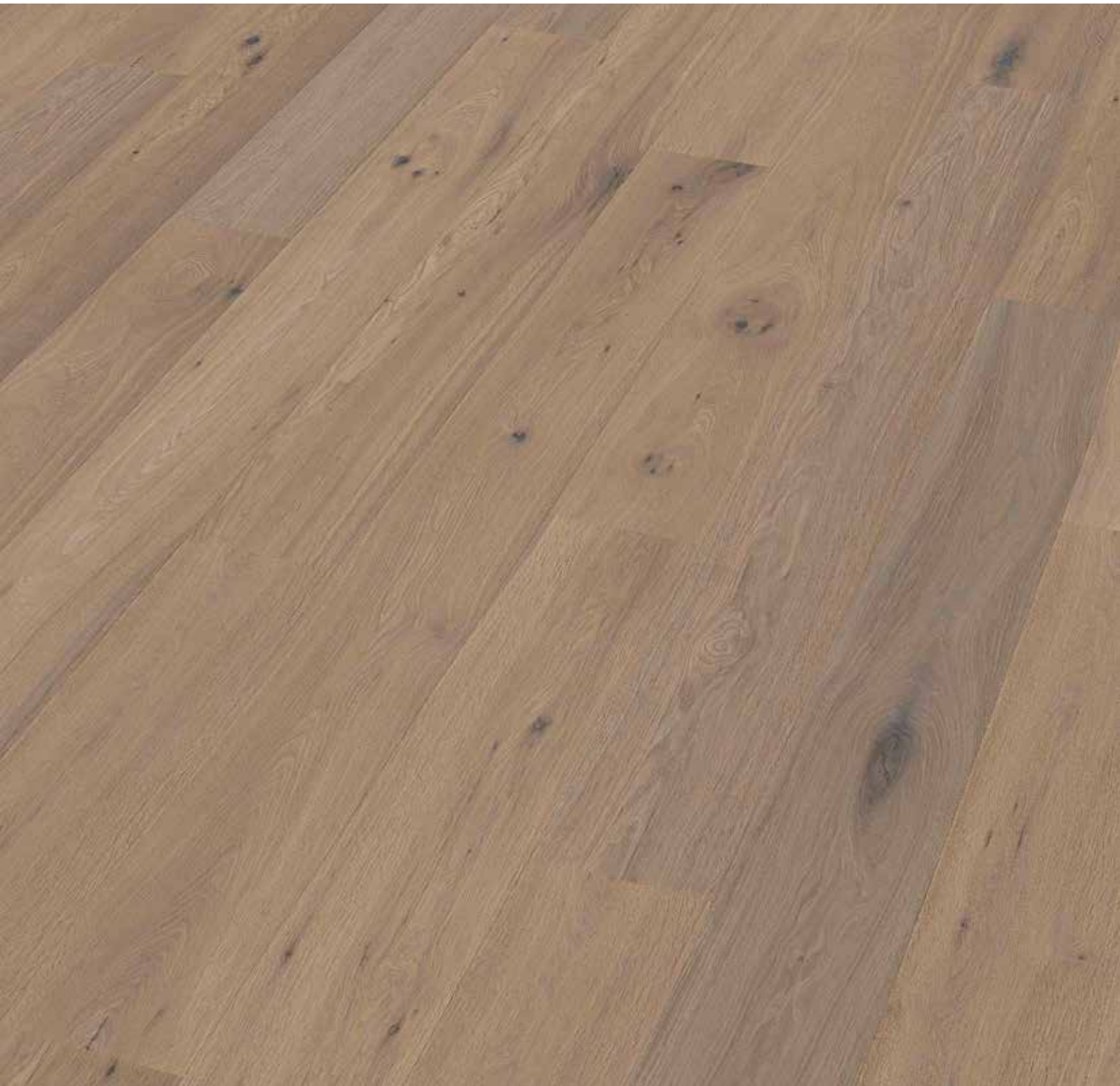

**Eiche Astig I 3207**

gebürstet, geräuchert, weiß geölt, 2-seitig gefast

15 x 189 x 1900 mm, 2,87 m<sup>2</sup>/Paket



PAVET PARKETT

Landhausdiele





**PAVET PARKETT**

Landhausdielen

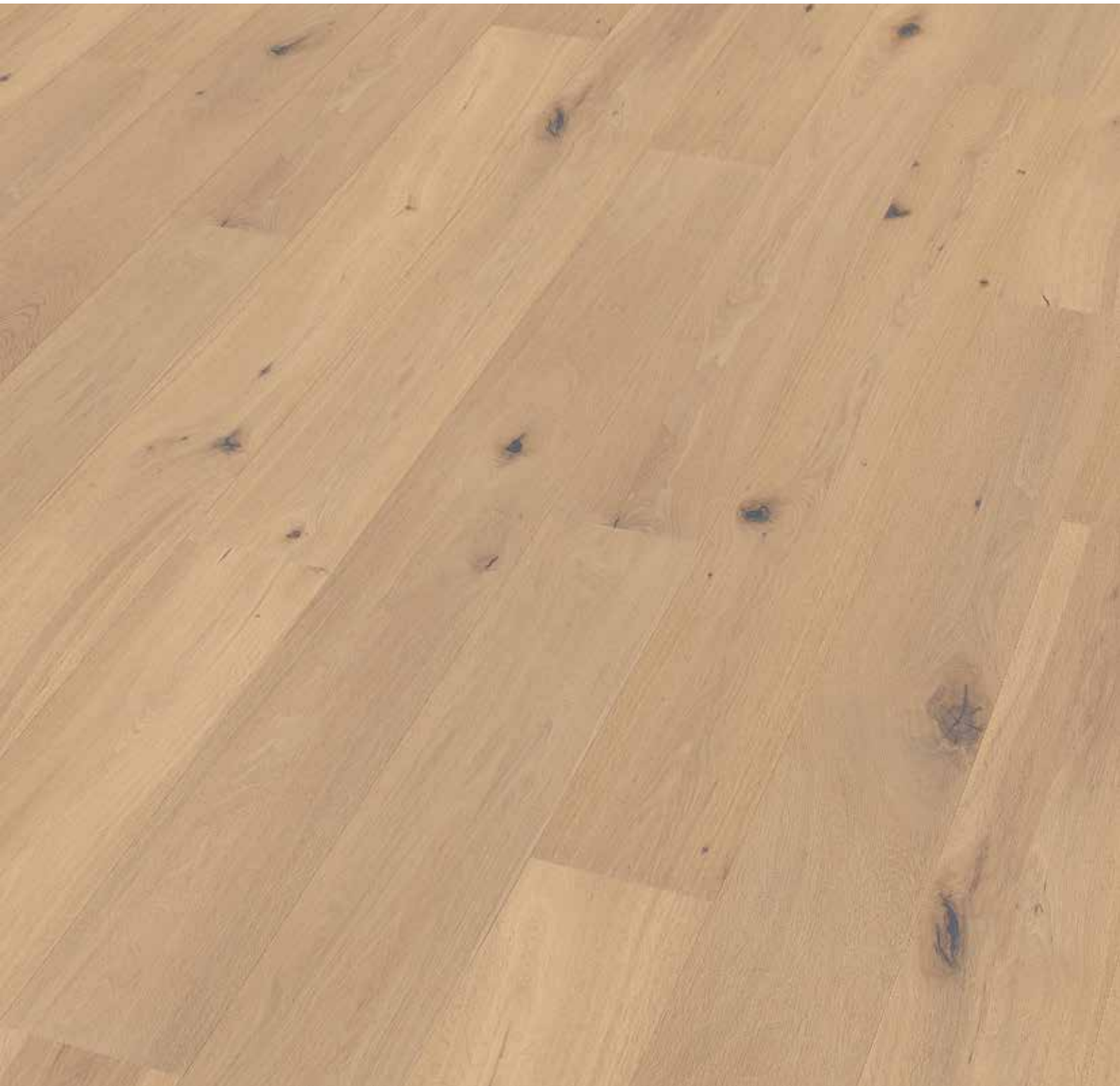

**Eiche Astig Rohoptik I 3208**

gebürstet, geölt, 4-seitig gefast

15 x 189 x 1860 mm, 2,81 m<sup>2</sup>/Paket

**PAVET PARKETT**

Landhausdielen



## PAVET PARKETT

Landhausdielen



**PAVET**  
MASSIVDIELEN / PARKETT / LAMINAT / VINYL

**TIPP**

**PASSENDE TRITTSCHALLUNTERLAGEN FINDEN SIE AUF SEITE 195!**

**Eiche Rustikal, astig | 3209**

handgehobelt, geölt, 4-seitig gefast  
15 x 189 x 1860 mm, 2,81 m<sup>2</sup>/Paket



**PAVET PARKETT**

Landhausdielen





## PAVET PARKETT

Landhausdielen

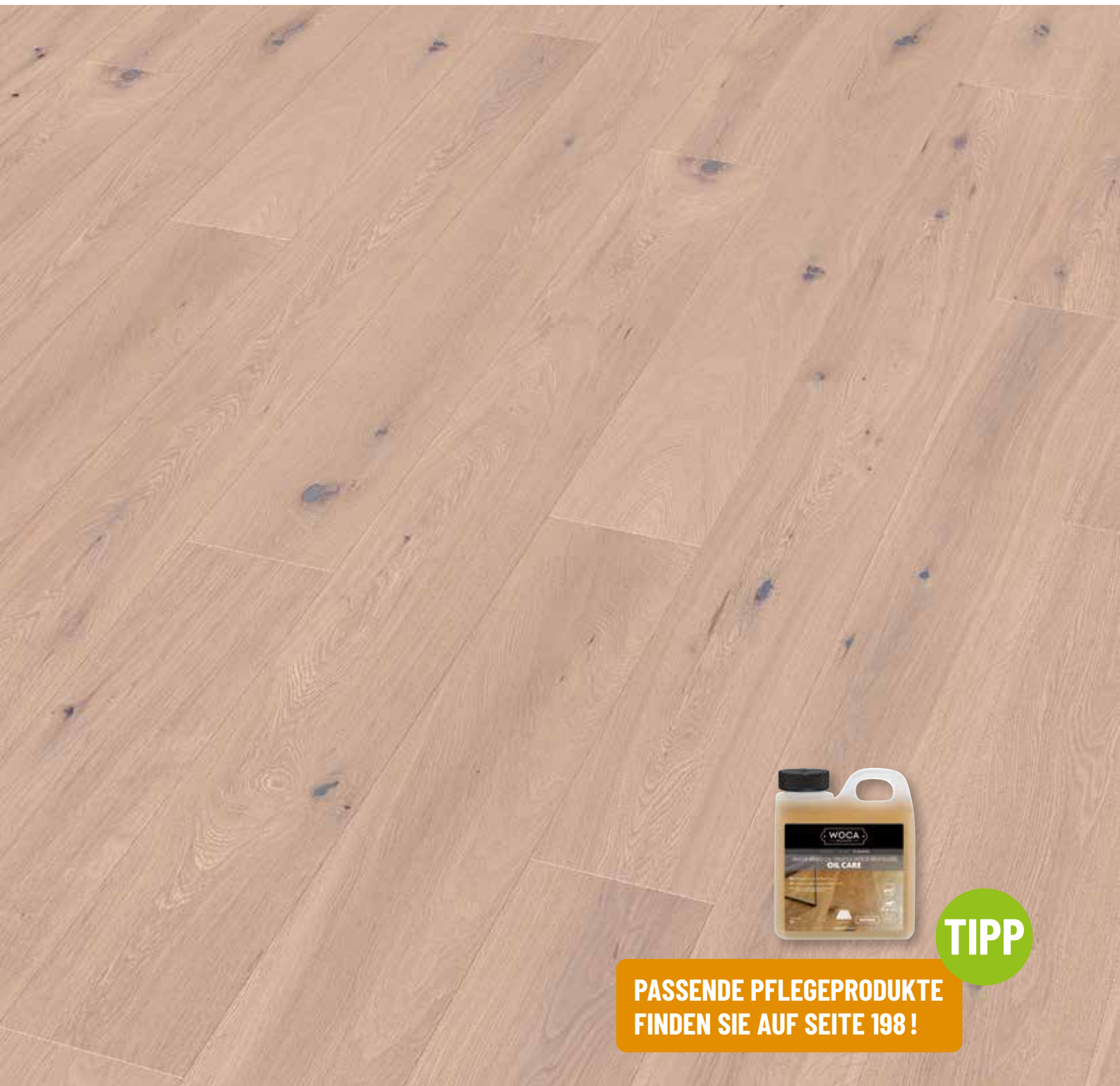

**PAVET**  
MASSIVDIELEN / PARKETT / LAMINAT / VINYL

**TIPP**

**PASSENDE PFLEGEPRODUKTE  
FINDEN SIE AUF SEITE 198 !**

**Eiche Rustikal, astig | 3210**

handgehobelt, weiß geölt, 4-seitig gefast  
15 x 189 x 1860 mm, 2,81 m<sup>2</sup>/Paket

PAVET PARKETT

Landhausdielen





## PAVET PARKETT

Landhausdielen



**PAVET**  
MASSIVDIELEN / PARKETT / LAMINAT / VINYL

**TIPP**

**PRODUKTBEZOGENE PFLEGE AUF ANFRAGE !**  
› SAICOS WISCHPFLEGE ZUR ALLGEMEINEN REINIGUNG (S.198)

**Eiche Astig | 3211**

handgehobelt, geräuchert, geölt, 4-seitig gefast  
15 x 189 x 1900 mm, 2,87 m<sup>2</sup>/Paket

PAVET PARKETT

Landhausdiele





**PAVET PARKETT**

Landhausdielen

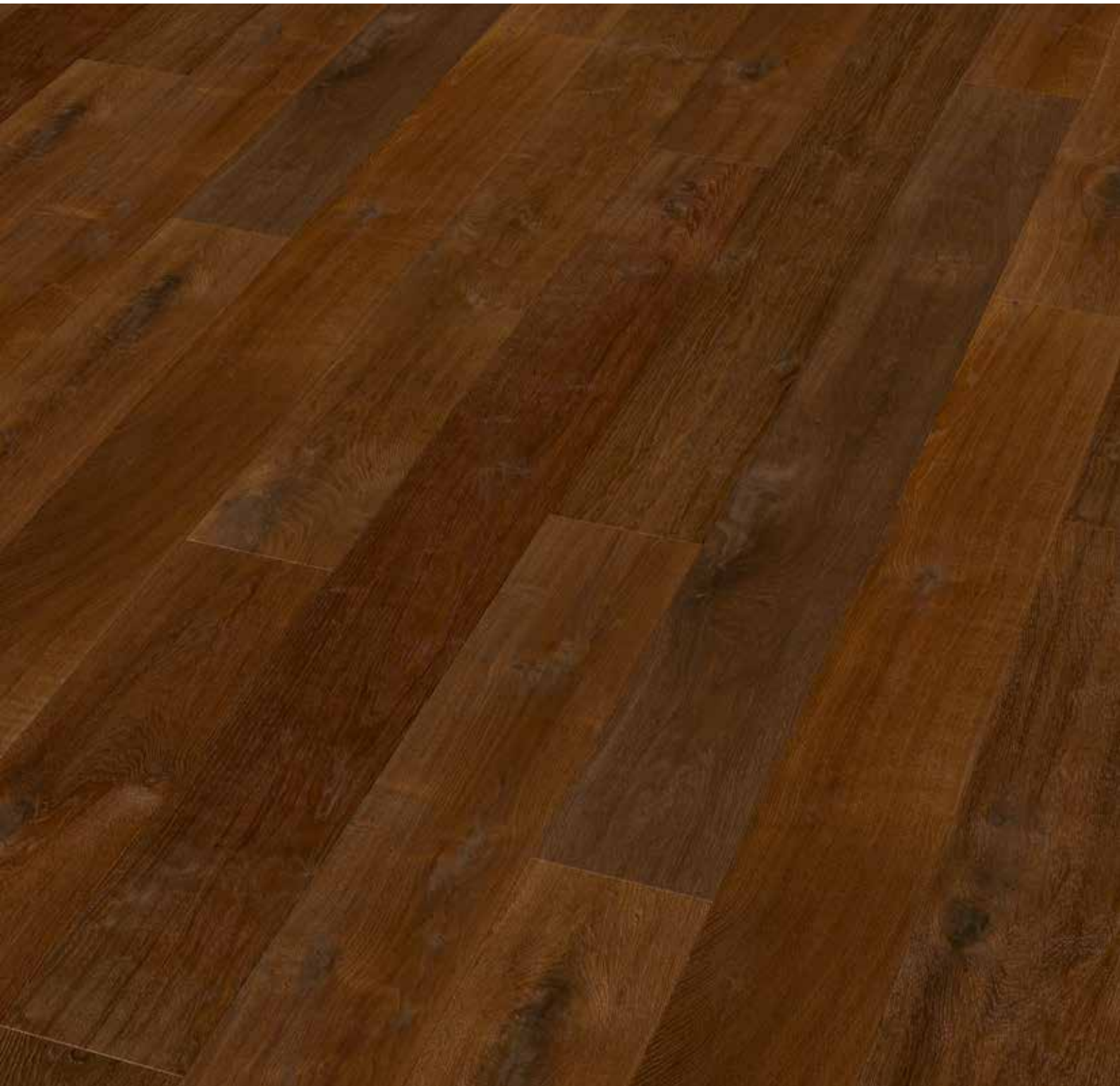

**Eiche Darkbrown | 3212**

handgehobelt, gebürstet, dunkel geräuchert, geölt, 4-seitig gefast  
15 x 189 x 1860 mm, 2,81 m<sup>2</sup>/Paket

**PAVET PARKETT**

**Landhausdiele**





**PAVET PARKETT**

Landhausdielen

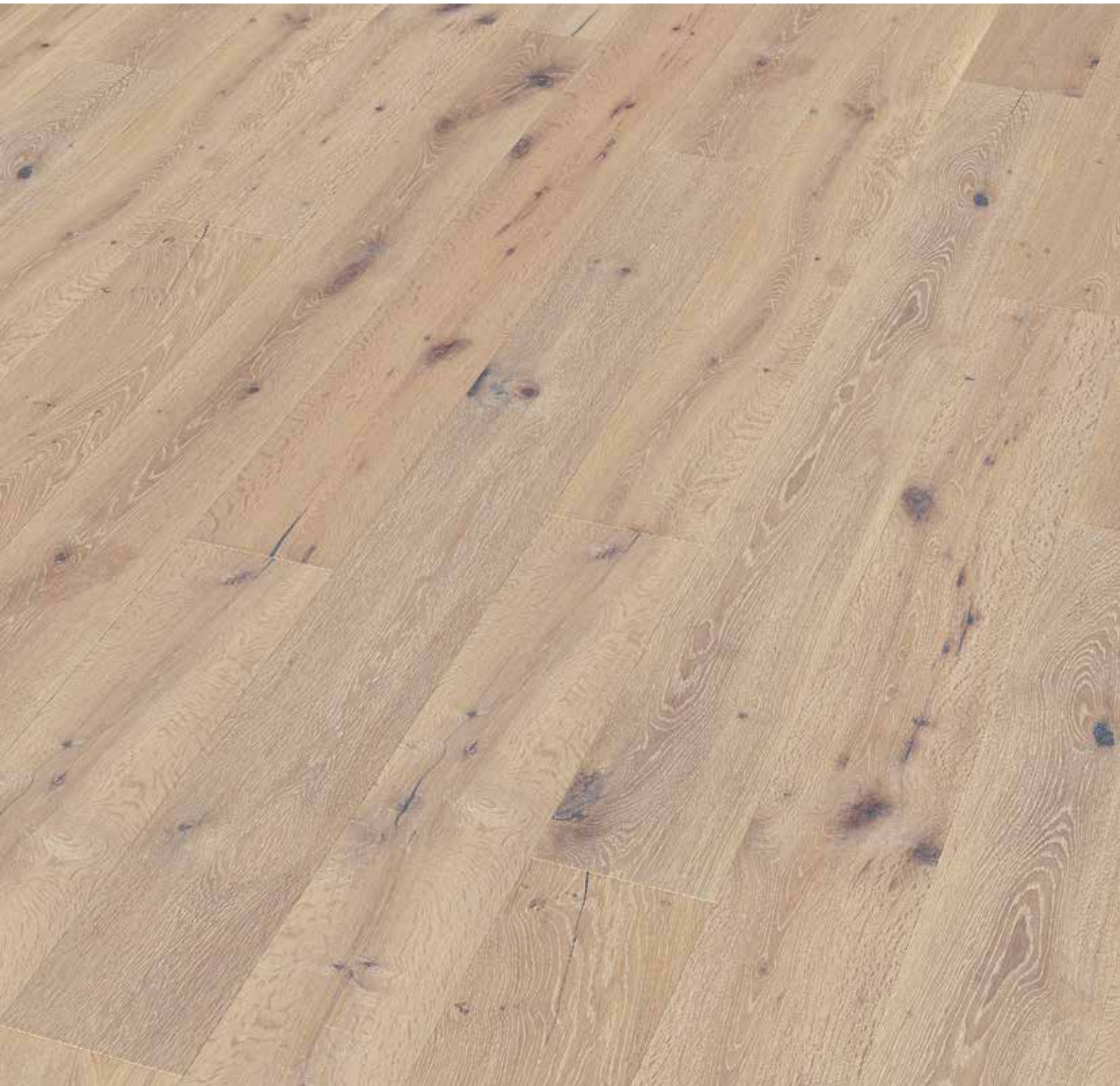

**Eiche Whitewash | 3213**

handgehobelt, gebürstet, gekalkt, weiß geölt, 4-seitig gefast  
15 x 189 x 1860 mm, 2,81 m<sup>2</sup>/Paket

**PAVET PARKETT**

Landhausdielen





## PAVET PARKETT

Landhausdielen



**PAVET**  
MASSIVDIELEN / PARKETT / LAMINAT / VINYL

**TIPP**

**PASSENDE TRITTSCHALLUNTERLAGEN FINDEN SIE AUF SEITE 195 !**

**Eiche Astig geräuchert + Rohoptik | 3214**

handgehobelt, gebürstet, geölt, 4-seitig gefast

15 x 189 x 1860 mm, 2,81 m<sup>2</sup>/Paket

**PAVET PARKETT**

Landhausdielen





**PAVET PARKETT**

Landhausdielen



**MUSTERBODEN JETZT AUCH  
IM FACHMARKT AUSGELEGT !**

**Eiche Gesundastig XL | 3217**

gesundastig, gebürstet, geölt, 4-seitig gefast  
15 x 260 x 2200 mm, 3,43 m<sup>2</sup>/Paket

**PAVET PARKETT**

Landhausdiele





**PAVET PARKETT**

Landhausdielen



**MUSTERBODEN JETZT AUCH  
IM FACHMARKT AUSGELEGT !**

**Eiche Gesundastig weiß geölt XL | 3218**

gesundastig, gebürstet, weiß geölt, 4-seitig gefast  
15 x 260 x 2200 mm, 3,43 m<sup>2</sup>/Paket

PAVET PARKETT

MAXISTAB Fischgrät

WOHNFERTIG GEÖLT !



Eiche Darkbrown leicht astig EI57



Eiche leicht astig EI50



Eiche leicht astig EI53



Eiche leicht astig EI65

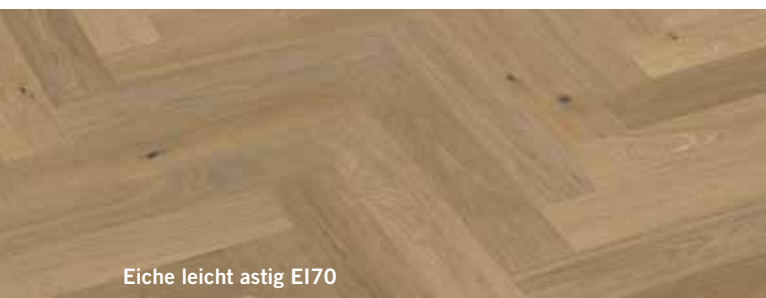

Eiche leicht astig EI70

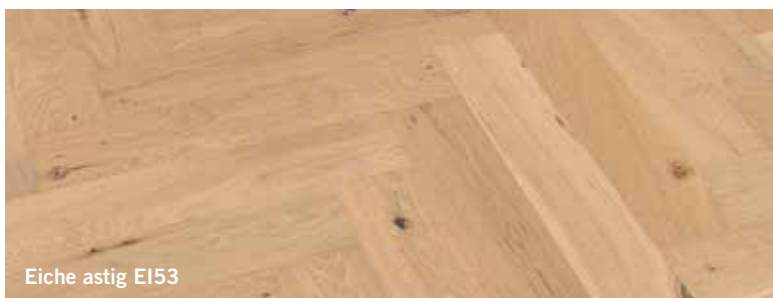

Eiche astig EI53



Eiche astig EI50

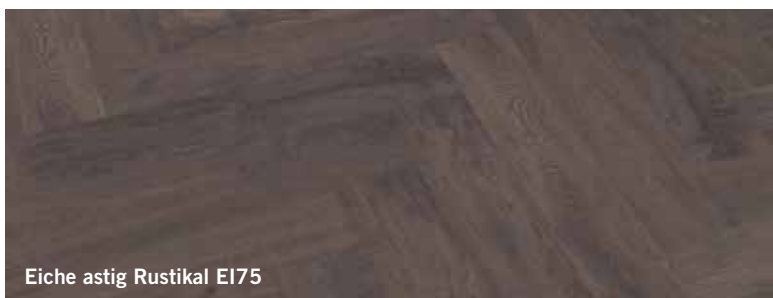

Eiche astig Rustikal EI75



Eiche Vintage Blackstone EI80

## PAVET PARKETT



## MAXISTAB Fischgrät

Dekor / Name	Ausführung	Besonderheit	Abmessungen H x B x L (mm)	Inhalt m <sup>2</sup> / Paket
↻ Eiche Darkbrown leicht astig EI57	gebürstet, dunkel, geräuchert, geölt	4-seitig gefast	14 x 122 x 610	1,19
↻ Eiche leicht astig EI50	gebürstet, geölt	4-seitig gefast	14 x 122 x 610	1,19
↻ Eiche leicht astig EI53	gebürstet, geölt, Rohoptik	4-seitig gefast	14 x 122 x 610	1,19
↻ Eiche leicht astig EI65	gebürstet, geräuchert, geölt	4-seitig gefast	14 x 122 x 610	1,19
↻ Eiche leicht astig EI70	gebürstet, geräuchert, weiß geölt	4-seitig gefast	14 x 122 x 610	1,19
↻ Eiche astig EI53	gebürstet, geölt, Rohoptik	4-seitig gefast	15 x 122 x 610	1,19
↻ Eiche astig EI50	gebürstet, geölt	4-seitig gefast	15 x 122 x 610	1,19
↻ Eiche astig Rustikal EI75	gebürstet, vergraut, geölt	4-seitig gefast	15 x 122 x 610	1,19
↻ Eiche Vintage Blackstone EI80	geölt	4-seitig gefast	15 x 122 x 610	1,19



Eiche leicht astig EI70



PAVET PARKETT

MAXISTAB Fischgrät



Eiche Darkbrown leicht astig E157 (Seite 148)



Eiche leicht astig E165 (Seite 148)



# KÄHRS PARKETT



Foto: Kährs | Vedbo (Seite 159)

## VORTEILE

- › Für die Verlegung auf Fußbodenheizung geeignet
- › Einfache Verlegung durch patentiertes Klicksystem
- › Umweltfreundliches Produkt – formaldehydfrei – ISO 14001
- › Harmonisches Erscheinungsbild durch manuelle Sortierung
- › Verlegung über unterschiedliche Heizkreise ohne Dehnfuge (Montageanleitung!)
- › 30 Jahre Garantie

**KÄHRS PARKETT**

Landhausdielen



Fotos: Kährs

**KÄHRS PARKETT****Landhausdielen****Eiche Kitzbühel**

1-Stab, Dynamic-Sortierung, naturgeölt, gebürstet, 4-seitig gefast  
15 x 187 x 2420 mm, 2,72 m<sup>2</sup>/Paket



**KÄHRS PARKETT**

Landhausdielen



Fotos: Kährs



**KÄHRS PARKETT**

Landhausdielen

**TIPP****PASSENDE PFLEGEPRODUKTE  
FINDEN SIE AUF SEITE 198 !****Eiche Zermatt**

1-Stab, Dynamic-Sortierung, naturgeölt, gebürstet, 4-seitig gefast  
15 x 187 x 2420 mm, 2,72 m<sup>2</sup>/Paket

**KÄHRS PARKETT**

Landhausdielen



Fotos: Kährs

**KÄHRS PARKETT****Landhausdielen****Eiche Norderney**

1-Stab, Dynamic-Sortierung, naturgeölt, gebürstet, 4-seitig gefast  
15 x 187 x 2420 mm, 2,72 m<sup>2</sup>/Paket



**KÄHRS PARKETT**

Landhausdielen



Fotos: Kährs



**KÄHRS PARKETT**

Landhausdielen

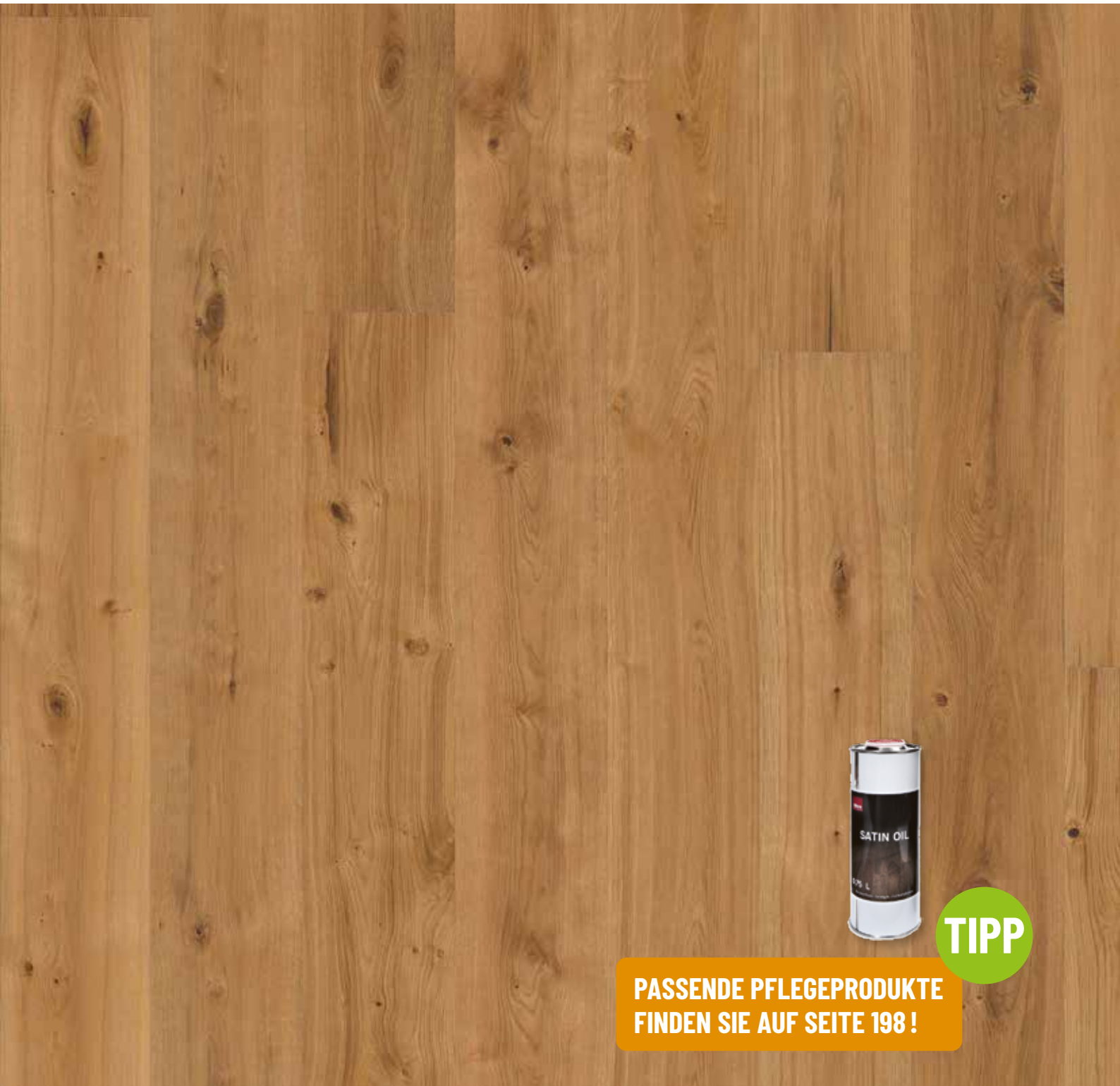
**TIPP****PASSENDE PFLEGEPRODUKTE  
FINDEN SIE AUF SEITE 198 !****Eiche Vedbo**

1-Stab, Dynamic-Sortierung, naturgeölt, Handhobeloptik, Riverstone, 4-seitig gefast  
15 x 187 x 2420 mm, 2,72 m<sup>2</sup>/Paket

## KÄHRS PARKETT

### Landhausdielen



#### 👉 Eiche Starnberg

1-Stab, Dynamic-Sortierung, naturgeölt, gebürstet, 4-seitig gefast  
15 x 187 x 2000 mm, 2,24 m<sup>2</sup>/Paket



#### 👉 Eiche Garmisch

1-Stab, Dynamic-Sortierung, naturgeölt, gebürstet, 4-seitig gefast  
15 x 187 x 2420 mm, 2,72 m<sup>2</sup>/Paket

**KÄHRS PARKETT****Landhausdiele**

👉 **Eiche Ombra**

1-Stab, Expressive-Sortierung, naturgeölt, gebürstet, 4-seitig gefast  
15 x 187 x 2420 mm, 2,72 m<sup>2</sup>/Paket



Fotos: Kährs



👉 **Eiche Vista**

1-Stab, Dynamic-Sortierung, naturgeölt, Handhobeloptik, Riverstone, 4-seitig gefast  
15 x 187 x 2420 mm, 2,72 m<sup>2</sup>/Paket



## KÄHRS PARKETT

### Landhausdielen



#### 👉 Eiche Klinta

1-Stab, Dynamic-Sortierung, naturgeölt, Handhobeloptik, Riverstone, 4-seitig gefast  
15 x 187 x 2420 mm, 2,72 m<sup>2</sup>/Paket



#### 👉 Eiche Ydre

1-Stab, Dynamic-Sortierung, naturgeölt, Handhobeloptik, Riverstone, 4-seitig gefast  
15 x 187 x 2420 mm, 2,72 m<sup>2</sup>/Paket



## KÄHRS PARKETT

Landhausdielen



**PRODUKTBEZOGENE PFLEGE  
AUF ANFRAGE !**

Fotos: Kährs | Eiche Klinta

## ÜBERSICHT

## PAVET Parkett

Dekor / Name	Eigenschaften	Abmessungen H x B x L (mm)	Inhalt m <sup>2</sup> / Paket
Eiche Rustikal astig   3200	gebürstet, geölt, 4-seitig gefast	14 x 189 x 1900	2,87
Eiche Rustikal astig   3201	gebürstet, geölt-weiß, 4-seitig gefast	14 x 189 x 1900	2,87
Eiche Gesundastig   3202	gebürstet, geölt-weiß, 4-seitig gefast	14 x 189 x 1900	2,87
Eiche Gesundastig weiß geölt   3215	gebürstet, geölt-weiß, 4-seitig gefast	14 x 189 x 1860	2,81
Eiche Natur   3203	gebürstet, geölt, 2-seitig gefast	15 x 189 x 1860	2,81
Eiche Rustikal, astig XL   3204	gebürstet, geölt, 4-seitig gefast	15 x 260 x 2200	3,43
Eiche Rustikal, astig XL   3205	gebürstet, geölt-weiß, 4-seitig gefast	15 x 260 x 2200	3,43
Eiche astig   3206	gebürstet, geräuchert, geölt, 2-seitig gefast	15 x 189 x 1900	2,87
Eiche astig   3207	gebürstet, geräuchert, geölt-weiß, 2-seitig gefast	15 x 189 x 1900	2,87
Eiche astig Rohoptik   3208	gebürstet, geölt, 4-seitig gefast	15 x 189 x 1860	2,81
Eiche Rustikal, astig   3209	handgehobelt, geölt, 4-seitig gefast	15 x 189 x 1860	2,81
Eiche Rustikal, astig   3210	handgehobelt, geölt-weiß, 4-seitig gefast	15 x 189 x 1860	2,81
Eiche astig   3211	handgehobelt, geräuchert, geölt, 4-seitig gefast	15 x 189 x 1900	2,87
Eiche Darkbrown   3212	handgehobelt, gebürstet, dunkel geräuchert, geölt, 4-seitig gefast	15 x 189 x 1860	2,81
Eiche Whitewash   3213	handgehobelt, gebürstet, gekalkt, geölt-weiß, 4-seitig gefast	15 x 189 x 1860	2,81
Eiche astig geräuchert + Rohoptik   3214	handgehobelt, gebürstet, geölt, 4-seitig gefast	15 x 189 x 1860	2,81
Eiche Gesundastig XL   3217	gesundastig, gebürstet, geölt, 4-seitig gefast	15 x 260 x 2200	3,43
Eiche Gesundastig XL   3218	gesundastig, gebürstet, weiß-geölt, 4-seitig gefast	15 x 260 x 2200	3,43
↻ Eiche Darkbrown leicht astig EI57	gebürstet, dunkel, geräuchert, geölt	14 x 122 x 610	1,19
↻ Eiche leicht astig EI50	gebürstet, geölt	14 x 122 x 610	1,19
↻ Eiche leicht astig EI53	gebürstet, geölt, Rohoptik	14 x 122 x 610	1,19
↻ Eiche leicht astig EI65	gebürstet, geräuchert, geölt	14 x 122 x 610	1,19
↻ Eiche leicht astig EI70	gebürstet, geräuchert, weiß geölt	14 x 122 x 610	1,19
↻ Eiche astig EI53	gebürstet, geölt, Rohoptik	15 x 122 x 610	1,19
↻ Eiche astig EI50	gebürstet, geölt	15 x 122 x 610	1,19
↻ Eiche astig Rustikal EI75	gebürstet, vergraut, geölt	15 x 122 x 610	1,19
↻ Eiche Vintage Blackstone EI80	geölt	15 x 122 x 610	1,19

## Kährs Parkett



Dekor / Name	Ausführung	Sortierung	Eigenschaften	Abmessungen H x B x L (mm)	Inhalt m <sup>2</sup> / Paket
↻ Eiche Kitzbühel	1-Stab	Dynamic-Sortierung	naturgeölt, gebürstet, 4-s. gefast	15 x 187 x 2420	2,72
↻ Eiche Zermatt	1-Stab	Dynamic-Sortierung	naturgeölt, gebürstet, 4-s. gefast	15 x 187 x 2420	2,72
↻ Eiche Norderney	1-Stab	Dynamic-Sortierung	naturgeölt, gebürstet, 4-s. gefast	15 x 187 x 2420	2,72
↻ Eiche Vedbo	1-Stab	Dynamic-Sortierung	naturgeölt, Handhobeloptik, Riverstone, 4-s. gefast	15 x 187 x 2420	2,72
↻ Eiche Starnberg	1-Stab	Dynamic-Sortierung	naturgeölt, gebürstet, 4-s. gefast	15 x 187 x 2420	2,72
↻ Eiche Garmisch	1-Stab	Dynamic-Sortierung	naturgeölt, gebürstet, 4-s. gefast	15 x 187 x 2420	2,72
↻ Eiche Ombra	1-Stab	Expressive Kollektion	naturgeölt, gebürstet, 4-s. gefast	15 x 187 x 2420	2,72
↻ Eiche Vista	1-Stab	Dynamic-Sortierung	naturgeölt, Handhobeloptik, Riverstone, 4-s. gefast	15 x 187 x 2420	2,72
↻ Eiche Klinta	1-Stab	Dynamic-Sortierung	naturgeölt, Handhobeloptik, Riverstone, 4-s. gefast	15 x 187 x 2420	2,72
↻ Eiche Ydre	1-Stab	Dynamic-Sortierung	naturgeölt, Handhobeloptik, Riverstone, 4-s. gefast	15 x 187 x 2420	2,72

# PAVET VINYL



German Oak Natural

## VORTEILE

- › Phthalatfreie Nutzschrift
- › Leicht zu reinigen
- › Extrem strapazierfähig
- › Feuchtraumgeeignet
- › Wiederverwendbar
- › Geringe Aufbauhöhe
- › Warmer Gehkomfort
- › Über Fliesen verlegbar



**PAVET VINYL – KLIICK- UND KLEBEPLANKEN**



**Designboden LVT und SPC inkl. Trittschall**

**PAVET Vinyl LVT**

Dimension	2,0 x 184,15 x 1220 mm
Paketinhalt	20 Dielen/4,493 m <sup>2</sup>
Paletteninhalt	60 Pakete/269,580 m <sup>2</sup>
Verbindung	–
Nutzschicht	0,3 mm
Fase	Microfase
Aufbau in mm	0,3 WL + 1,7 LVT

**PAVET Vinyl SPC inkl. Trittschall**

Dimension	6,0 x 182 x 1220 mm
Paketinhalt	10 Dielen/2,220 m <sup>2</sup>
Paletteninhalt	60 Pakete/133,200 m <sup>2</sup>
Verbindung	I4F
Nutzschicht	0,3 mm
Fase	Microfase
Aufbau in mm	0,3 WL + 4,7 SPC + 1,0 IXPE

Geeignet für fachgerechte schwimmende Verlegung (SPC) bzw. vollflächige Verklebung (LVT). Für Warmwasserfußbodenheizung geeignet unter Beachtung der normgerechten Vorgaben.

**UNSCHLAGBARE PREISE!**



71-2 LVT | 71-6 SPC Ester Oak

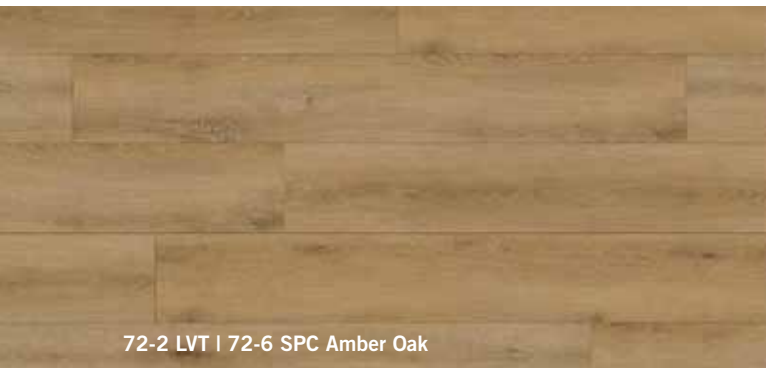

72-2 LVT | 72-6 SPC Amber Oak

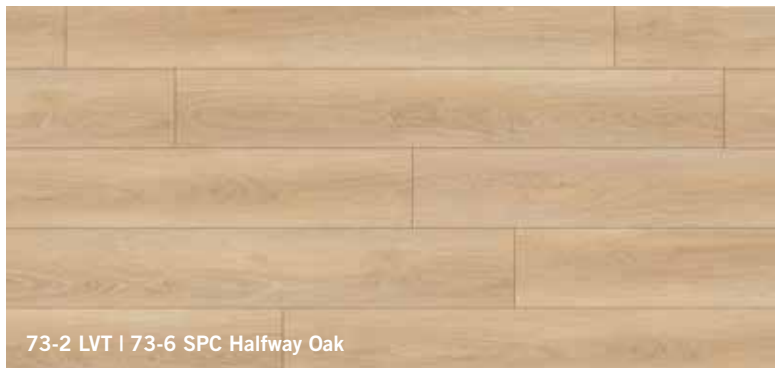

73-2 LVT | 73-6 SPC Halfway Oak

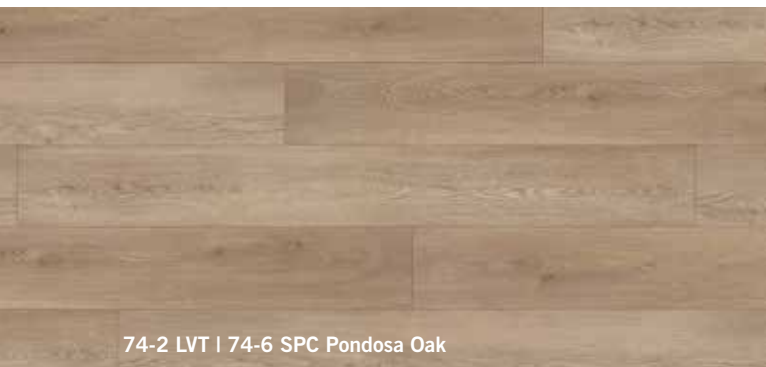

74-2 LVT | 74-6 SPC Pondosa Oak



75-2 LVT | 75-6 SPC Kelc Oak



**PAVET VINYL – KLIICK- UND KLEBEPLANKEN**



**Designboden LVT und SPC inkl. Trittschall**



71-2 LVT | 71-6 SPC Ester Oak

PAVET VINYL – KLICK- UND KLEBEPLANKEN

Kollektion Home 30



Noble Oak Greige

■ KLEBE OFD-030-062 ■ KLICK OFR-030-004

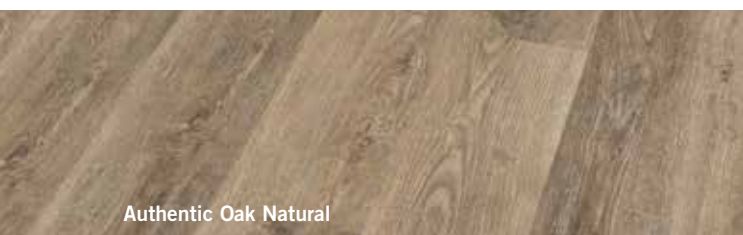

Authentic Oak Natural

■ KLEBE OFD-030-064 ■ KLICK OFR-030-006



Dockside Oak Natural light

■ KLEBE OFD-030-068 ■ KLICK OFR-030-011

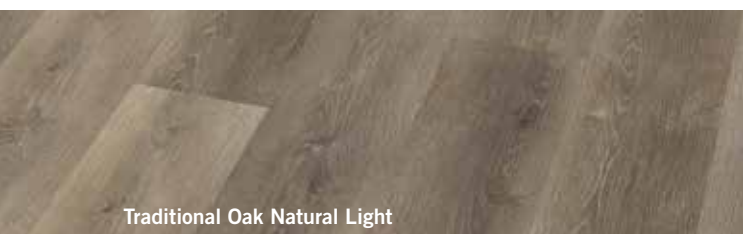

Traditional Oak Natural Light

■ KLEBE OFD-030-071 ■ KLICK OFR-030-014



German Oak Natural

■ KLEBE OFD-030-079 ■ KLICK OFR-030-022

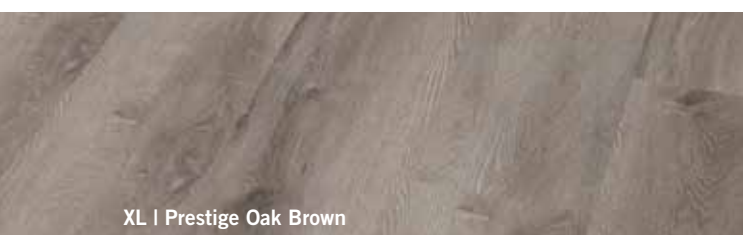

XL I Prestige Oak Brown

■ KLEBE OFE-030-003 ■ KLICK OFK-030-003

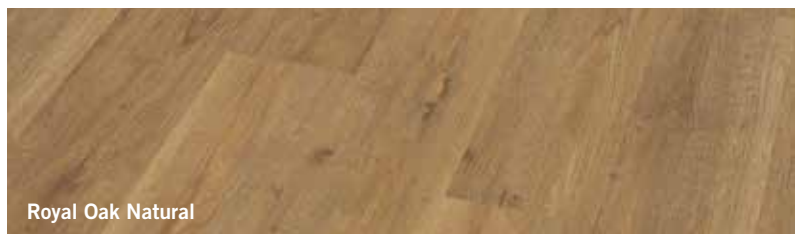

Royal Oak Natural

■ KLEBE OFD-030-063 ■ KLICK OFR-030-005

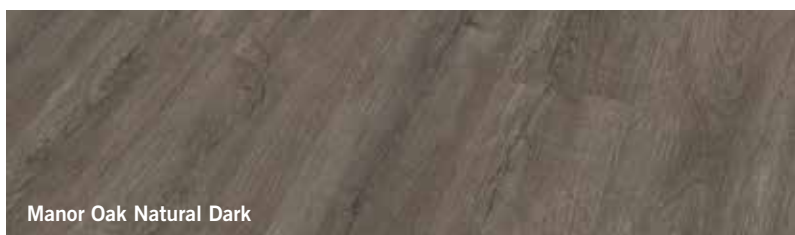

Manor Oak Natural Dark

■ KLEBE OFD-030-067 ■ KLICK OFR-030-010



Traditional Oak Greige

■ KLEBE OFD-030-070 ■ KLICK OFR-030-013



French Oak Natural

■ KLEBE OFD-030-078 ■ KLICK OFR-030-021



XL I Prestige Oak Natural

■ KLEBE OFE-030-002 ■ KLICK OFK-030-002



XL I Prestige Oak Light Natural

■ KLEBE OFE-030-007 ■ KLICK OFK-030-007

## PAVET VINYL - KLICK- UND KLEBEPLANKEN



## Kollektion Home 30

## ■ Klick

Dekor / Name	Ausführung	Nutzschicht (mm)	NK	Besonderheit	Abmessungen H x B x L (mm)	Inhalt m <sup>2</sup> / Paket
Noble Oak Greige	1-Stab	0,30	31	feuchtraumgeeignet	4,5 x 178 x 1219	2,60
Royal Oak Natural	1-Stab	0,30	31	feuchtraumgeeignet	4,5 x 178 x 1219	2,60
Authentic Oak Natural	1-Stab	0,30	31	feuchtraumgeeignet	4,5 x 178 x 1219	2,60
Manor Oak Natural Dark	1-Stab	0,30	31	feuchtraumgeeignet	4,5 x 178 x 1219	2,60
Dockside Oak Natural light	1-Stab	0,30	31	feuchtraumgeeignet	4,5 x 178 x 1219	2,60
Traditional Oak Greige	1-Stab	0,30	31	feuchtraumgeeignet	4,5 x 178 x 1219	2,60
Traditional Oak Natural Light	1-Stab	0,30	31	feuchtraumgeeignet	4,5 x 178 x 1219	2,60
French Oak Natural	1-Stab	0,30	31	feuchtraumgeeignet	4,5 x 178 x 1219	2,60
German Oak Natural	1-Stab	0,30	31	feuchtraumgeeignet	4,5 x 178 x 1219	2,60
Prestige Oak Natural	1-Stab	0,30	31	feuchtraumgeeignet	5 x 229 x 1524	2,78
Prestige Oak Brown	1-Stab	0,30	31	feuchtraumgeeignet	5 x 229 x 1524	2,78
Prestige Oak Light Natural	1-Stab	0,30	31	feuchtraumgeeignet	5 x 229 x 1524	2,78

› INKL. TRITTSCHALL !  
› ÜBER FLIESEN VERLEGBAR !

## ■ Klebe

Dekor / Name	Ausführung	Nutzschicht (mm)	NK	Besonderheit	Abmessungen H x B x L (mm)	Inhalt m <sup>2</sup> / Paket
! Noble Oak Greige	1-Stab	0,30	31	feuchtraumgeeignet	2 x 185 x 1219	4,74
! Royal Oak Natural	1-Stab	0,30	31	feuchtraumgeeignet	2 x 185 x 1219	4,74
! Authentic Oak Natural	1-Stab	0,30	31	feuchtraumgeeignet	2 x 185 x 1219	4,74
! Manor Oak Natural Dark	1-Stab	0,30	31	feuchtraumgeeignet	2 x 185 x 1219	4,74
! Dockside Oak Natural light	1-Stab	0,30	31	feuchtraumgeeignet	2 x 185 x 1219	4,74
! Traditional Oak Greige	1-Stab	0,30	31	feuchtraumgeeignet	2 x 185 x 1219	4,74
! Traditional Oak Natural Light	1-Stab	0,30	31	feuchtraumgeeignet	2 x 185 x 1219	4,74
! French Oak Natural	1-Stab	0,30	31	feuchtraumgeeignet	2 x 185 x 1219	4,74
! German Oak Natural	1-Stab	0,30	31	feuchtraumgeeignet	2 x 185 x 1219	4,74
! Prestige Oak Natural	1-Stab	0,30	31	feuchtraumgeeignet	2 x 229 x 1524	4,87
! Prestige Oak Brown	1-Stab	0,30	31	feuchtraumgeeignet	2 x 229 x 1524	4,87
! Prestige Oak Light Natural	1-Stab	0,30	31	feuchtraumgeeignet	2 x 229 x 1524	4,87



PAVET VINYL - KLIICK- UND KLEBEPLANKEN

Kollektion Home 30

**PAVET**  
MASSIVDIELEN / PARKETT / LAMINAT / VINYL



Dockside Oak Natural light



## UNSERE NEUEN FLIESENOPTIKEN

## PAVET VINYL - KLICKPLANKEN

**PAVET**  
 MASSIVDIELEN / PARKETT / LAMINAT / VINYL

## Kollektion Solide Click 30 und Solide Click 55

## ■ Klick

Dekor / Name	Ausführung	Nutzschicht (mm)	NK	Abmessungen H x B x L (mm)	Inhalt m <sup>2</sup> / Paket
↻ Wystone Pearl	Fliesendekor	0,30	23/31	4,5 x 457,2 x 914,4	2,14
↻ Wystone Grey	Fliesendekor	0,30	23/31	4,5 x 457,2 x 914,4	2,14
↻ Cement Natural	Fliesendekor	0,55	32/41	6 x 462 x 925	2,51
↻ Urban Light Grey	Fliesendekor	0,55	32/41	6 x 462 x 925	2,51
↻ Metal Concrete Grey	Fliesendekor	0,55	32/41	6 x 462 x 925	2,51
↻ Oxyde Light Grey	Fliesendekor	0,55	32/41	6 x 462 x 925	2,51
↻ Cement Dark Grey	Fliesendekor	0,55	32/41	6 x 462 x 925	2,51
↻ Metal Concrete Brown	Fliesendekor	0,55	32/41	6 x 462 x 925	2,51



Metal Concrete Grey

**PAVET VINYL – KLICKPLANKEN**

Kollektion Solide Click 30 und Solide Click 55



**UNSERE NEUEN FLIESEN OPTIKEN**

Waystone Pearl

■ **KLICK** OFR-030-025N

Waystone Grey

■ **KLICK** OFR-030-026N

Cement Natural

■ **KLICK** OFR-OFR-055-070

Urban Light Grey

■ **KLICK** OFR-055-072

Metal Concrete Grey

■ **KLICK** OFR-055-074

Oxyde Light Grey

■ **KLICK** OFR-055-078

Cement Dark Grey

■ **KLICK** OFR-055-071

Metal Concrete Brown

■ **KLICK** OFR-055-075

# GERFLOR VINYL



Blomma Light

Fotos: Gerflor

## VORTEILE

- › 100 % recyclebar, bis zu 35 % Recycling-Material bereits im Produkt enthalten: Schonung der Ressourcen
- › 100 % REACH-konform, phthalatfrei, formaldehydfrei: für Gesundheit und Sicherheit
- › Virtuo 55 Europäische Klassifizierung 33-42: ideal für den Einsatz mit hoher Beanspruchung
- › Virtuo 30 Europäische Klassifizierung 23-31: ideal für den Einsatz mit mittlerer Beanspruchung
- › Rigid Acoustic Ideal für Renovierungen: Verlegung auf Fliesen möglich
- › Rigid Acoustic Integrierter Akustikrücken (Trittschalldämmung 21 dB)
- › 32 Designs erhältlich als Rigid Acoustic 30 und 55 und als Dry Back 30 und 55
- › 5 Dekore erhältlich als HB Fischgrät
- › 10 Dekore erhältlich als EIR Dekorsynchrone Oberflächenprägung

VINYL - KLICK- UND KLEBEPLANKEN



Virtuo

Dekor	Abmessung Klebeplanke	Abmessung Klickplanke	HB Fischgrät	Porensynchron	Virtuo 55 Klebeplanke lagernd
Sakia	1219 x 184 mm	1250 x 229 mm			X
Daintree Honey	1500 x 230 mm	1492 x 229 mm			X
Sunny Nature	1219 x 184 mm	1250 x 229 mm	X		X
Mikado	1219 x 184 mm	1250 x 229 mm			X
Blomma Light	1500 x 230 mm	1492 x 229 mm	X	X	X
Sunny Snow	1219 x 184 mm	1250 x 229 mm			
Daintree Brown	1500 x 230 mm	1492 x 229 mm			
Bohem Dark Grey	1219 x 184 mm	1250 x 229 mm		X	
Tavla Green	610 x 610 mm	730 x 399 mm			
Tavla Beige	610 x 610 mm	730 x 399 mm			
Latina Clear	610 x 610 mm	730 x 399 mm			
Latina Pearl	610 x 610 mm	730 x 399 mm			

**WEITERE DEKORE ERHÄLTlich!**

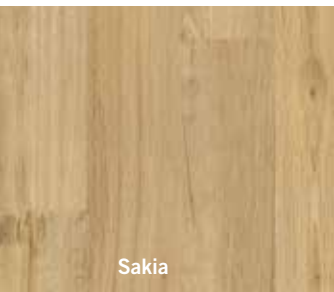

Sakia

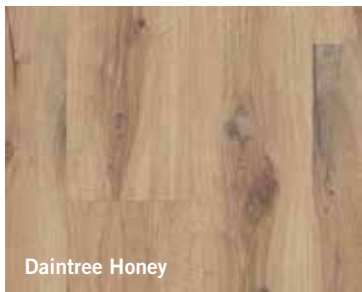

Daintree Honey

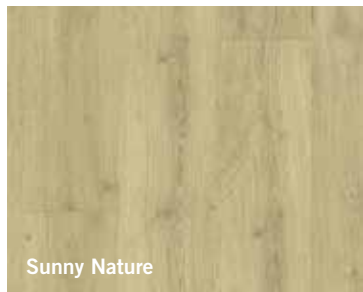

Sunny Nature

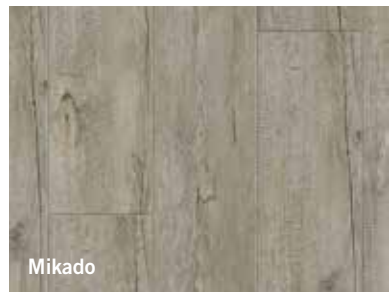

Mikado

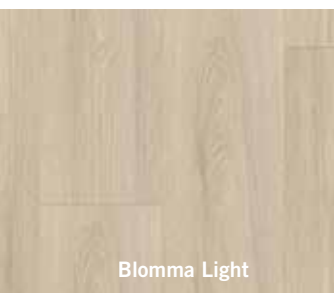

Blomma Light

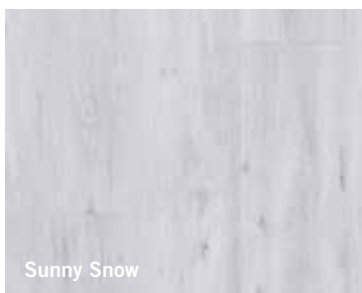

Sunny Snow

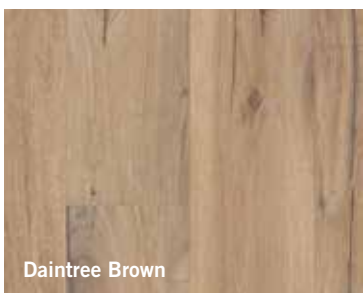

Daintree Brown

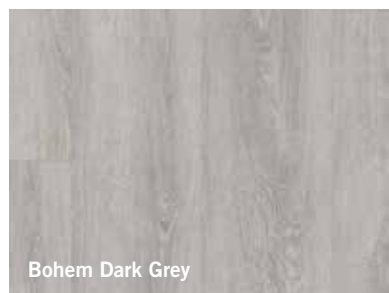

Bohem Dark Grey



Tavla Green

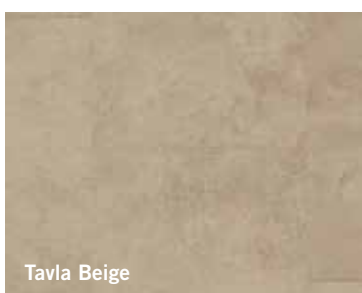

Tavla Beige



Latina Clear



Latina Pearl



# KRONOFLOORING LAMINAT



Foto: © Kronoplus Limited

## VORTEILE

- › Glänzende Synchronpore und hochwertige Strukturen
- › Schnelle und einfache Verlegung durch patentiertes Klick-System
- › Antibakterielle Oberfläche
- › V-Fugen für natürliche Dielenoptik
- › Endless beauty – die Holzoptik setzt sich in der nächsten Diele fort
- › Besonders breite Dielen

**KRONOFLOORING LAMINAT**

**Kollektion Super Natural Classic**



**LAGERWARE**

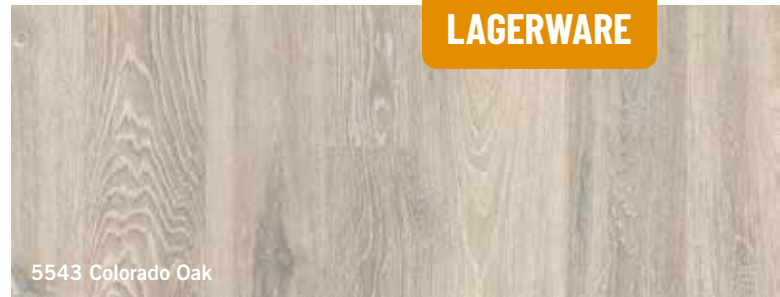

**LAGERWARE**



**LAGERWARE**

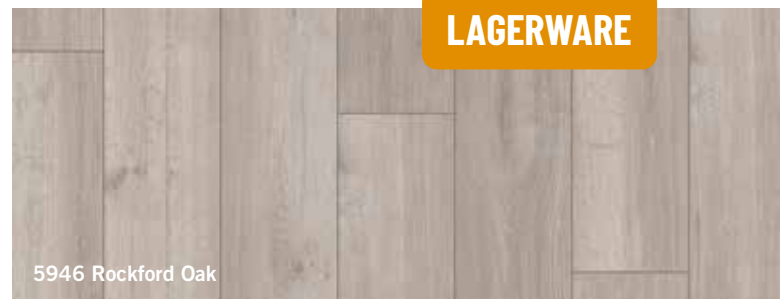

**LAGERWARE**



**LAGERWARE**

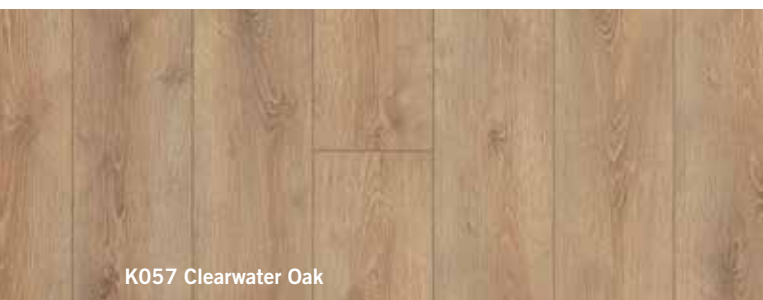

**LAGERWARE**



**LAGERWARE**

## KRONOFLOORING LAMINAT



## Kollektion Super Natural Classic

Dekor / Name	Ausführung	NK	Besonderheit	Abmessungen H x B x L (mm)	Inhalt m <sup>2</sup> / Paket
5985 Sherwood Oak	1-Stab	23 / 32	Kanten gefast	8 x 195 x 1288	2,26
5543 Colorado Oak	1-Stab	23 / 32	Kanten gefast	8 x 195 x 1288	2,26
5966 Khaki Oak	1-Stab	23 / 32	Kanten gefast	8 x 195 x 1288	2,26
5946 Rockford Oak	1-Stab	23 / 32	Kanten gefast	8 x 195 x 1288	2,26
8837 New England Oak	1-Stab	23 / 32	Kanten gefast	8 x 195 x 1288	2,26
↻ K407 Ashenwood Oak	1-Stab	23 / 32	Kanten gefast	8 x 195 x 1288	2,26
↻ K057 Clearwater Oak	1-Stab	23 / 32	Kanten gefast	8 x 195 x 1288	2,26
↻ K418 Longbow Oak	1-Stab	23 / 32	Kanten gefast	8 x 195 x 1288	2,26
K419 Armoury Oak	1-Stab	23 / 32	Kanten gefast	8 x 195 x 1288	2,26
5542 Boulder Oak	1-Stab	23 / 32	Kanten gefast	8 x 195 x 1288	2,26
↻ 8630 Aspen Oak	1-Stab	23 / 32	Kanten gefast	8 x 195 x 1288	2,26
8575 Blonde Oak	1-Stab	23 / 32	Kanten gefast	8 x 195 x 1288	2,26
8573 Harlech Oak	1-Stab	23 / 32	Kanten gefast	8 x 195 x 1288	2,26
5541 Bedrock Oak	1-Stab	23 / 32	Kanten gefast	8 x 195 x 1288	2,26

## VORTEILE

- › Synchronoptik  
= natürliche Optik & Haptik
- › NK 32 (AC4)
- › Antibakteriell
- › 4-V-Fuge
- › 1click2go pure

## LAGERWARE

8575 Blonde Oak

8630 Aspen Oak

## LAGERWARE

5541 Bedrock Oak

## LAGERWARE

8573 Harlech Oak

Fotos: © Kronoplus Limited



**KRONOFLOORING LAMINAT**

**Kollektion Super Natural Classic**



5543 Colorado Oak (Seite 176)

Fotos: © Kronoplus Limited



## KRONOFLOORING LAMINAT



## Kollektion Atlantic 8

Dekor / Name	Ausführung	NK	Besonderheit	Abmessungen H x B x L (mm)	Inhalt m <sup>2</sup> / Paket
K461 Antique Volcano Oak	1-Stab	23 / 32	Kanten gefast	8 x 195 x 1288	2,26

## VORTEILE

- › Lichtbeständigkeit
- › Haustierfreundlich, da antibakterielle und robuste Oberfläche, Widerstandsfähig gegen Feuchtigkeit
- › Synchronoptik
- › 1click2go pure
- › 4-V-Fuge
- › NK 32(AC4)

LAGERWARE

K461 Antique Volcano Oak

K461 Antique Volcano Oak

**KRONOFLOORING LAMINAT**

**Kollektion Herringbone**



5947 Historic Oak



5953 Chantilly Oak

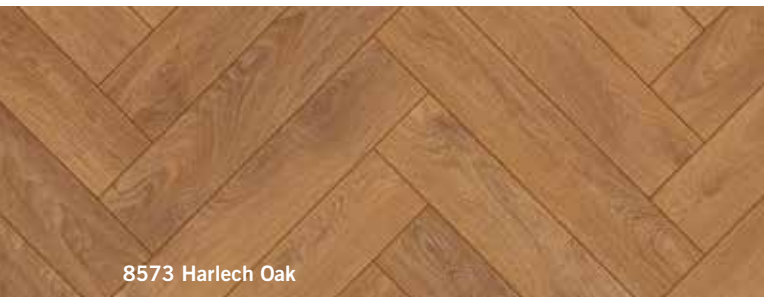

8573 Harlech Oak

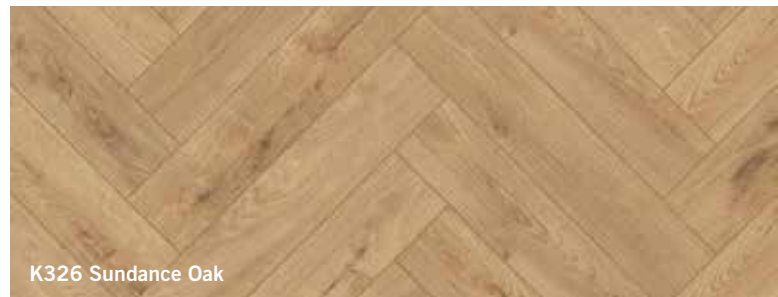

K326 Sundance Oak



K411 Laguna Oak



K450 Firebrand Oak

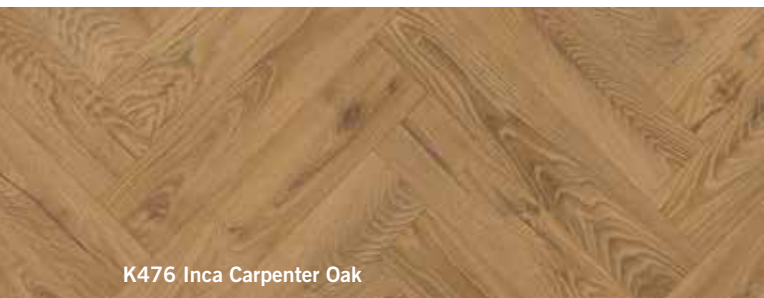

K476 Inca Carpenter Oak



K488 Rutherford Oak



## KRONOFLOORING LAMINAT

## Kollektion Herringbone



Dekor / Name	Ausführung	NK	Besonderheit	Abmessungen H x B x L (mm)	Inhalt m <sup>2</sup> / Paket
5947 Historic Oak	1-Stab	32	Kanten gefast	8 x 126 x 630	2,22
5953 Chantilly Oak	1-Stab	32	Kanten gefast	8 x 126 x 630	2,22
8573 Harlech Oak	1-Stab	32	Kanten gefast	8 x 126 x 630	2,22
K326 Sundance Oak	1-Stab	32	Kanten gefast	8 x 126 x 630	2,22
K411 Laguna Oak	1-Stab	32	Kanten gefast	8 x 126 x 630	2,22
K450 Firebrand Oak	1-Stab	32	Kanten gefast	8 x 126 x 630	2,22
K476 Inca Carpenter Oak	1-Stab	32	Kanten gefast	8 x 126 x 630	2,22
K488 Rutherford Oak	1-Stab	32	Kanten gefast	8 x 126 x 630	2,22

## VORTEILE

- › Hochwertigen Authentic Embossed Strukturen
- › Umlaufende V-Fuge
- › Schutz vor Mikrokratzern
- › Anti Bacterial Comfort
- › Verbindung: Fold down
- › Für sehr starke Beanspruchung im Wohnbereich
- › Für gewerbliche Bereiche mit mittlerer Nutzung
- › Haustierfreundlich
- › Lichtbeständig
- › Widerstandsfähigkeit gegen Feuchtigkeit



K411 Laguna Oak



K488 Rutherford Oak

Fotos: © Kronoplus Limited

# AMORIM KORK



Minimal Stone White

## VORTEILE

- › Hochwertige schützende Nutzschrift mit synchroneprägter 3D-Oberflächenstruktur
- › Integrierte Kork-Trittschalldämmung
- › PVC-frei
- › Zur schwimmenden, leimlosen Verlegung
- › Nachwachsender Rohstoff nach jeder Schälung
- › Bindet 5x mehr aus der Atmosphäre
- › Trägt zur Verringerung der globalen Erderwärmung bei
- › Erhaltung der Artenvielfalt



**AMORIM KORK****AMORIM  
CORK  
FLOORING****Stone Natural**

Stone Natural Fußboden kombiniert eine beeindruckende Haltbarkeit mit einer Steinstruktur, die durch eine fortschrittliche Digitaldrucktechnologie erzielt wird. Er ist außerdem PVC-frei, was ihn nicht nur optisch ansprechend, sondern auch umweltfreundlich macht. Die mehrschichtige Struktur auf Korkbasis sorgt für zusätzlichen thermischen und akustischen Komfort.

- › PVC-frei
- › Natürliche Textur



Microcement



Elegant Plaster White



Microcement Greige







Minimal Stone White



Minimal Stone



Fotos: Amorim

Dekor / Name	Ausführung	NK	Besonderheit	Abmessungen H x B x L (mm)	Inhalt m <sup>2</sup> / Paket
 Elegant Plaster White	Kork-Fertigparkett	23	synchrongeprägte 3D-Oberflächenstruktur	9 x 295 x 905	2,136
 Microcement	Kork-Fertigparkett	23	synchrongeprägte 3D-Oberflächenstruktur	9 x 295 x 905	2,136
 Microcement Greige	Kork-Fertigparkett	23	synchrongeprägte 3D-Oberflächenstruktur	9 x 295 x 905	2,136
 Minimal Stone White	Kork-Fertigparkett	23	synchrongeprägte 3D-Oberflächenstruktur	9 x 295 x 905	2,136
 Minimal Stone	Kork-Fertigparkett	23	synchrongeprägte 3D-Oberflächenstruktur	9 x 295 x 905	2,136

**AMORIM KORK**



**Wood Natural**

Wood Inspire Natural hat eine negative Kohlenstoffbilanz und weist eine natürliche Textur auf, die durch eine fortschrittliche Drucktechnologie erreicht wird. Aufgrund der inhärenten Eigenschaften von Kork bietet er einen außergewöhnlichen thermischen und akustischen Komfort und ist somit eine nachhaltige und komfortable Wahl für jeden Raum.

- › PVC-frei
- › Natürliche Textur
- › Negative Kohlenstoffbilanz



Panama Oak Light Sand



Pure Oak Grey



Pure Oak



Pure Oak



Ginger Wood Camel

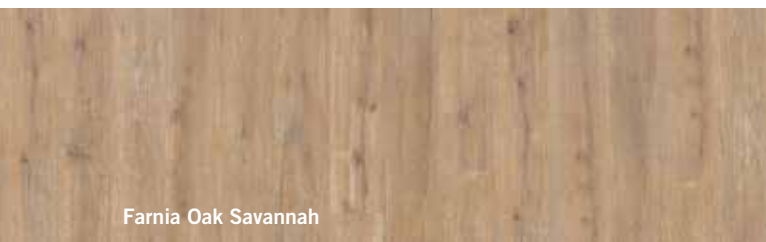

Farnia Oak Savannah



Field Oak

Dekor / Name	Ausführung	NK	Besonderheit	Abmessungen H x B x L (mm)	Inhalt m <sup>2</sup> / Paket
Panama Oak Light Sand	Kork-Fertigparkett	23	synchrongeprägte 3D-Oberflächenstruktur	9 x 185 x 1220   10 x 185 x 1830	1,81   2,03
Pure Oak Grey	Kork-Fertigparkett	23	synchrongeprägte 3D-Oberflächenstruktur	9 x 185 x 1220   10 x 185 x 1830	1,81   2,03
Pure Oak	Kork-Fertigparkett	23	synchrongeprägte 3D-Oberflächenstruktur	9 x 185 x 1220   10 x 185 x 1830	1,81   2,03
Farnia Oak Savannah	Kork-Fertigparkett	23	synchrongeprägte 3D-Oberflächenstruktur	9 x 185 x 1220   10 x 185 x 1830	1,81   2,03
Ginger Wood Camel	Kork-Fertigparkett	23	synchrongeprägte 3D-Oberflächenstruktur	9 x 185 x 1220   10 x 185 x 1830	1,81   2,03
Field Oak	Kork-Fertigparkett	23	Holzoptik, wasserfest	7,3 x 190 x 1225	1,862

**AMORIM KORK**

**AMORIM  
CORK  
FLOORING**

**Wood Natural**



Farnia Oak Savannah

Fotos: Amorim









**FUSSBODENDÄMMUNG**



Der Boden ist ein Bauteil, das täglich Luft- und Trittschall ausgesetzt ist. Druckbelastbare Holzfaserdämmplatten für die Wärmedämmung unter Estrichen, Gussasphalt, Trockenestrichen oder anderen Gehbelägen sorgen für Ruhe und Behaglichkeit.



Foto: Pavatex by Soprema

- VORTEILE**
- › Dämmstark gegen Luftschall für mehr Ruhe
  - › Geprüfte Systemaufbauten u. a. auch für hohe Belastungen und geringe Aufbauhöhen
  - › Geprüfte Aufbauten mit Angabe der Nutzlastbereiche

**1**

**PAVATHERM-PROFIL mit Fugenlatte**

PAVATHERM-PROFIL stellt in Verbindung mit den speziellen PAVATEX-Fugenlatten das ideale Dämmsystem für massive Dielenfußböden dar und sorgt für besten Wärme- und Schallschutz.



**2**

**Rieselschutz PAVATEX DB3,5/  
Alternativ Knauf Schrenzlage Spezialpapier**

Natronkraftpapier, beidseitig mit Polyethylen beschichtet, nach DIN 18560-2 zur Abdeckung von Dämmschichten unter Estrichen. Knauf Schrenzlage ist keine Abdichtung oder Feuchtigkeitsbremse. Mit dem niedrigen sd-Wert kann sie auch auf Holzbalkendecken verlegt werden. Mit Heißluft verschweißbar, gute Planlage auf der Dämmung, keine Faltenbildung, rationell und robust in der Verlegung, Natronkraftpapier, für den Innenbereich.

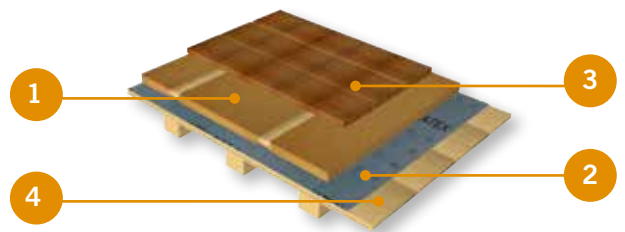
Fotos/Grafiken: Pavatex by Soprema

**3**

**Massivholzdielen**

**4**

**z. B. OSB-Platte**

OSB/3 mit N + F  
E1-verleimt, HWK 100, DIN/EN 300,  
4-seitig Nut + Feder, ungeschliffene Conti-Oberfläche



## FUSSBODENDÄMMUNG MIT DRUCKFESTER AUSGLEICHSCHÜTTUNG



Diese Trockenschüttung besteht aus mineralisch ummantelten Holzspänen mit einer definierten kubischen Spanform in einer Größe von 4–8 mm. Durch die besondere Materialkombination ist es möglich, die positiven Eigenschaften von Holz und mineralischen Stoffen sinnvoll miteinander zu verbinden. Die speziellen Produkteigenschaften ermöglichen einen Einbau mit hoher Lagestabilität unter Trockenestrich, Nassestrich und Gussasphaltestrich mit einer Höhe von 1–20 cm ohne Risiko späterer Wellen, Risse oder Vertiefungen im Fußboden.



Foto: Cemwood

### VORTEILE

Die Ausgleichsschüttung CW 2000 ist aufgrund ihres Setzungsverhaltens als „gebundene Form“ einzustufen und

- › Hochgradig trittschalldämmend
- › Lastabtragend
- › Kostensparend durch schnelle Verarbeitung ohne Wasser und ohne Trocknungszeiten

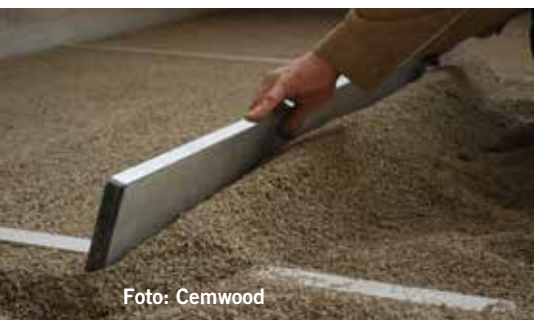
- › Sofort begeh- und weiterverarbeitbar
- › Diffusionsoffen
- › Bauhygienisch geprüft nach AgBB
- › Resistent gegen Ungeziefer, Pilzbefall, Fäulnis und Schimmel

1

### PAVATHERM-PROFIL mit Fugenlatte

PAVATHERM-PROFIL stellt in Verbindung mit den speziellen PAVATEX-Fugenlatten das ideale Dämmsystem für massive Dielenfußböden dar und sorgt für besten Wärme- und Schallschutz.



2

### OSB-Platte

#### OSB/3 mit N + F

E1-verleimt, HWK 100, DIN/EN 300, 4-seitig Nut + Feder, ungeschliffene Conti-Oberfläche



4

### Knauf Schrenzlage Spezialpapier

Natronkraftpapier, Marke KNAUF Schrenzlage, beidseitig mit Polyethylen beschichtet, nach DIN 18560-2 zur Abdeckung von Dämmschichten unter Estrichen. Lieferform: Rollenbreite: 1,25 m | Rollenlänge: 80 m

1

2

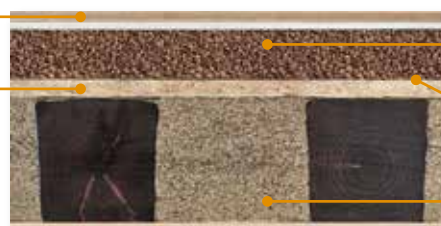

3

4

3

Fotos: Cemwood

3

### Druckfeste Ausgleichschüttung CW 1000/2000

Als lastabtragende, gebundene Form nach DIN 18560-2 eingestuft, trittschalldämmend, wärmedämmend, resistent gegen Schimmel, Pilze, Fäulnis, kein Quellen bei Wasseraufnahme



#### Eigenschaften

- › Mit Heißluft verschweißbar
- › Gute Planlage auf Dämmung
- › Keine Faltenbildung
- › Rationell und robust in der Verlegung

#### Anwendungsbereiche

- › Als Abdeckung auf Dämmschicht unter Fließestrichen oder konventionell zu verarbeitenden Estrichen.
- › Als Trennlage auf Hohlbodenschalungselementen oder unter Estrichen auf Trennschicht nach DIN 18560-4.
- › Als Rieselschutz für Trockenschüttung über Holzbalkendecken.
- › Als Trennlage oder Abdeckung auf Dämmschicht zur Verklebung von Noppenfolienelementen dünnschichtiger Fußbodenheizungssysteme.



Foto: Knauf

#### Technische Daten

Flächengewicht:	ca. 100 g/m <sup>2</sup>
Wasserdampfdurchlässigkeit:	ca. 4,2 g/m <sup>2</sup> d
Diffusionswiderstandszahl $\mu$ :	ca. 77.000
$s_d$ -Wert:	ca. 9 m
Materialdicke:	ca. 110-130 $\mu$ m
Schmelzbereich/Schmelzpunkt:	80-120°C
Verbrauch:	ca. 1,07 m <sup>2</sup> /m <sup>2</sup>



## CEMWOOD – DRUCKFESTE AUSGLEICHSCHÜTTUNG

CEMWOOD   
Mineralisch ummantelte Holzspäne

### CW 1000 – für Decken und Wände

#### Ausgleichsschüttung 10–60 mm

##### Hohlraumschüttung

Die feinere Schüttung eignet sich ideal als Ausgleichsschüttung zum Höhenausgleich mit nullauslaufenden Bereichen und als Hohlraumschüttung für Hohlwände, Schächte, Kanäle und Holzbalkendecken.

### CW 2000

#### Trittschalldämmende Ausgleichsschüttung 10–200 mm

Die gröbere Schüttung hat ihre Stärken im Höhenausgleich mit größeren Schütthöhen bei Decken, Kappdecken und Gewölben sowie bei erhöhten Trittschallanforderungen.

#### Technische Daten

		CW 1000	CW 2000
Spangröße	mm	1–5	4–8
Brandverhalten	Klasse	E	B2
Wärmeleitfähigkeit	W/mK	0,060	0,075
Trittschallreduzierung	dB	siehe Systembroschüre	siehe Systembroschüre
Schüttdichte	kg/m <sup>3</sup>	ca. 320	ca. 360
Einbauhöhe	mm	10–60	10–200
Verpackungseinheit	Liter	50	50
Bauaufsichtl. Zulassung		Z-23.11-1852	

#### Materialbedarf je cm Höhe

		CW 1000	CW 2000
Materialbedarf	l/m <sup>2</sup>	10	10
Flächengewicht	kg/m <sup>2</sup>	3,2	3,6

#### Umweltprodukt-Deklaration für CEMWOOD-Ausgleichsschüttungen

##### Ausgleichsschüttungen verringern CO<sub>2</sub>-Last

CEMWOOD hat jetzt gemeinsam mit dem ift-Rosenheim die Umweltprodukt-Deklaration (EPD) für die Ausgleichsschüttungen aus mineralisierten Holzspänen erstellt. Die Herstellung von einem Kubikmeter Ausgleichsschüttung entzieht dem Kreislauf 95 Kilogramm CO<sub>2</sub>. Die EPD bietet Planern und Bauherren belastbare Daten über die ökologischen Eigenschaften der CEMWOOD-Produkte und ermöglicht so eine qualifizierte Gebäudezertifizierung. Sie berücksichtigt alle relevanten Daten von der Bereitstellung der Rohstoffe bis zum verpackten Endprodukt.



MEHR INFOS HIER



#### VORTEILE

- › Als lastabtragende, gebundene Form nach DIN 18560-2 eingestuft
- › Trittschalldämmend
- › Wärmedämmend
- › Resistent gegen Schimmel, Pilze, Fäulnis
- › Kein Quellen bei Wasseraufnahme



Foto: Cemwood



**CEMWOOD - DRUCKFESTE AUSGLEICHSCHÜTTUNG**

**CEMWOOD**   
Mineralisch ummantelte Holzspäne

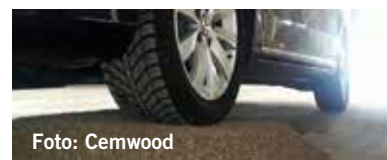

Fotos: Cemwood

## LITHOWOOD - DIE SPARSAME KOMPLETTLÖSUNG FÜR FUSSBÖDEN

LITHOWOOD  
warme Böden mit System

### Die neue ökologische Systemlösung in vollständig trockener Bauweise

In der Altbausanierung und im Neubau ist mit LITHOWOOD ein trittschall- und druckgeprüfter Fußbodenaufbau in drei Schichten ohne Trocknungszeiten möglich. Mit der Trockenschüttung CW 2000 aus dem Hause Cemwood und der Fußbodenheizung von Lithotherm lassen sich Fußböden in verkürzter Arbeitszeit schall- und wärmedämmend aufbauen – ohne zusätzlichen Feuchtigkeitseintrag.

#### Aufbau:

**Die Trockenschüttung CW 2000 aus mineralisch ummantelten Holzspänen bildet die untere Schicht.** Als effektive Wärme- und Trittschalldämmung dient sie gleichzeitig dem Ausgleich von Unebenheiten und dem Einbetten von Rohren. Die mit dem Industriepreis „Best of 2012“ ausgezeichnete Schüttung aus versteinertem Holz ist überdurchschnittlich lagestabil und lastabtragend. Allein durch das Abziehen, Glätten und Andrücken entsteht eine sofort begehbare Ausgleichsschicht. Sie hat sehr gute trittschallmindernde Werte und garantiert durch ihre diffusionsoffenen Eigenschaften ein exzellentes Wohnklima. Mehr noch: Bei Wasserschäden quellen die Späne nicht auf und bleiben formstabil. Sie sind resistent gegen Schimmel, Fäulnis und Ungeziefer.

**Als zweite Komponente kommen Holzweichfaserplatten von DHD Dosier zum Einsatz.** Sie gewähren eine gleichmäßige Lastverteilung und wirken sich zusätzlich positiv auf Trittschall- und Wärmedämmwerte aus.

**Die dritte Schicht bildet das bereits 1998 mit dem Umweltpreis ausgezeichnete Fußbodenheizungs-System der Fa. Lithotherm.** Es besteht aus Lithotherm-Formplatten und dem wasserführenden Heizrohr. Die Formplatten sind aus Ziegel- oder Lavasplitt hergestellt und garantieren eine hohe Festigkeit. Sie werden in Trockenbauweise schwimmend auf die Holzfaserplatten verlegt. Zudem erlaubt die präzise Maßhaltigkeit einen zügigen Einbau. In die leicht hinterschnittenen Rillen der Formplatten wird das Lithotherm-Heizrohr durch einfaches Abrollen eingefügt. Die Eigenspannung des Rohres garantiert einen präzisen und dauerhaften Verbund mit den Formplatten. Auf die Platten kann jeder Bodenbelag – Parkett, Naturstein, Fliesen, Teppich o.a. – verlegt werden. Das direkt unter dem Bodenbelag verlaufende Heizrohr ist reaktionsschnell und gewährleistet eine unmittelbare und hocheffiziente Abgabe der Strahlungswärme an den Raum. Die Folge: langfristig niedrigere Heizkosten.

#### Perfekte Lösung für Randbereiche

Randbereiche, die systembedingt durch das Verlegen des Lithotherm-Heizrohres entstehen, lassen sich mit der CW 2000 Trockenschüttung verfüllen. Um Fliesenbeläge auch optimal in Randbereichen verlegen zu können, hat CEMWOOD auch hier eine optimale Lösung entwickelt: Das ökologische Bindemittel CW EcoFix wird auf die eingebrachte und nivellierte CW 2000 Ausgleichsschüttung gesprüht. CW EcoFix dringt etwa 15 mm ein und verfestigt so die Schüttung im Oberflächenbereich. Nach dem Aufbringen der Glasfasermatte kann mühelos der notwendige Fliesenkleber verteilt und die Fliese verlegt werden. CW EcoFix kann außerdem zur Herstellung einer verfestigten Schüttung mit den mineralisierten Holzspänen gemischt werden. Auf diese Weise entsteht eine hochbelastbare Schüttung für besonders beanspruchte Bodenbereiche.



**PERFEKTES ZUSAMMENSPIEL  
ÖKOLOGISCHER KOMponentEN  
TROCKEN, EINFACH, EFFIZIENT**

Grafik: Lithowood



## LITHOWOOD - DIE SPARSAME KOMPLETTLÖSUNG FÜR FUSSBÖDEN

LITHOWOOD  
warme Böden mit System

Die neue ökologische Systemlösung in vollständig trockener Bauweise

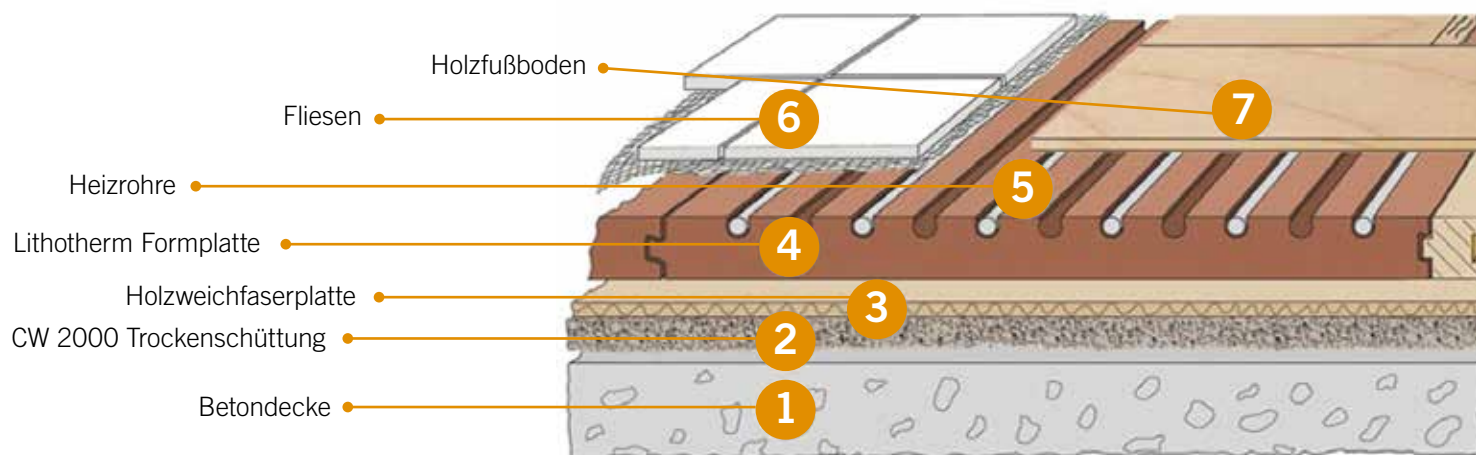

Foto/Grafik: Lithowood

### VORTEILE

#### Wirtschaftliches Bauen

- › Durch komplett trockene Bauweise
- › Schnelle Verarbeitung
- › Weniger Lohnkosten
- › Spart Baukosten

#### Angenehmes Wohnklima

- › Die Kombilösung mindert den Trittschall und garantiert ein angenehmes Wohnklima durch ihre diffusionsoffene Eigenschaften
- › Erhöht die Lebensqualität

#### Wirtschaftliches Wohnen

- › Das Komplettsystem ist reaktionsschnell und hocheffizient
- › Spart Heizkosten

#### Aktiver Umweltschutz





- › Die Systemkomponenten sind ausschließlich ökologisch, recycelbar und Co<sub>2</sub>-bindend
- › Schützt Natur und Lebensraum



## KLEBER / SPACHELMASSEN / GRUNDIERUNGEN

Artikel	Detail	Inhalt VE / Paket
 Stauf SPU 460	1-komponentiger SPU-Parkettklebstoff für Massivdielen	18 kg/ Eimer
 Stauf Multilayer	1-komponentiger SMP-Parkettklebstoff für Mehrschichtparkett	18 kg/ Eimer
 Stauf D 50	1-komponentiger Designbelagklebstoff für Vinyl/Designbeläge	14 kg/ Eimer
 Stauf XP 20	Universal-Spachtelmasse für Parkett, Massivdielen & Vinyl / Designbeläge	25 kg/ Sack
 Stauf D 54	1-komponentige Dispersionsgrundierung	10 kg/ Kanister
 Stauf XP 10	Universal-Spachtelmasse für Mehrschichtparkett & Vinyl- / Designbeläge	25 kg/ Sack

## UNTERLAGEN / DÄMMUNG

Artikel	Trittschalldämmung	Gehschallverbesserung	Fußbodenheizung	Inhalt VE / Paket
 2 mm Rollenkork	17 db (A)	6 %	ja	Rolle à 10 m <sup>2</sup>
 1,3 mm Viscoh Vinyl	18 db (A)	30 %	ja	Rolle à 12,5 m <sup>2</sup>
 1,0 mm Viscoh Vinyl 600	18 db (A)	20 %	ja	Rolle à 12,5 m <sup>2</sup>
 2 mm Viscoh Air Plus	20 db (A)	30 %	ja	Rolle à 12,5 m <sup>2</sup>



## TRITTSCHALLUNTERLAGEN VISCOH AIR PLUS

Viscoh Air ist eine neuartige viskoelastische Akustikunterlage für schwimmend verlegte Parkett- und Laminatböden. Sie vereint höchste Tritt- und Gehschalldämmwerte, übertrifft die EPLF Anforderungen und überzeugt durch ein Höchstmaß an Stabilität und Sicherheit – ein Leben lang.



Trittschalldämmung	● ● ● ● ○	20 db
Max. Trittschalldämmwert	● ● ● ● ●	27 db
Gehschallverbesserung	● ● ● ● ●	30 %
Wärmedämmung	● ○ ○ ○ ○	0,05 m <sup>2</sup> K/W
Eignung für Fußbodenheizung	● ● ● ● ○	
Feuchteschutz	● ● ● ● ○	Dampfsperre
Ausgleichen von Unebenheiten	● ● ● ● ○	
Mech. Beanspruchungs-klasse	● ● ● ● ●	
Dauerhaftigkeit	● ● ● ● ●	

Breite in cm	Länge in m	Stärke in mm	Trittschall-verbesserung	Wärmedurchlass-widerstand	VE
100,0	12,5	2,0	20 db	0,05 m <sup>2</sup> K/W	1 Rolle à 12,5 m <sup>2</sup>

## VISCOH VINYL

Die Qualitätsunterlage Viscoh Vinyl für LVT Designböden erfüllt alle MMFA Anforderungen und bietet maximale Sicherheit auf dem neuesten Stand der Technik.



Trittschalldämmung	● ● ● ○ ○	18 db
Max. Trittschalldämmwert	● ● ● ● ●	26 db
Gehschallverbesserung	● ● ● ● ●	30 %
Wärmedämmung	● ○ ○ ○ ○	0,029 m <sup>2</sup> K/W
Eignung für Fußbodenheizung	● ● ● ● ○	
Feuchteschutz	● ● ● ○ ○	Dampfsperre
Ausgleichen von Unebenheiten	● ● ● ○ ○	
Mech. Beanspruchungs-klasse	● ● ● ● ●	
Dauerhaftigkeit	● ● ● ● ●	

Breite in cm	Länge in m	Stärke in mm	Trittschall-verbesserung	Wärmedurchlass-widerstand	VE
100,0	12,5	1,3	18 db	0,029 m <sup>2</sup> K/W	1 Rolle à 12,5 m <sup>2</sup>

**SCHIENEN**















**Schraub-Profil für Parkett / Laminat**

Artikel	Detail	Abmessungen Länge in mm
 PROVARIO Übergangprofil	Alu eloxiert Silber	schraubbares Bodenprofilsystem
		1000
		2700
	Alu eloxiert Edelstahl	36 mm, Profilbreite
		Höhenverstellung
		1000
	2700	
	Alu eloxiert Champagner	7 - 18 mm
		1000
		2700
 PROVARIO Anpassungsprofil	Alu eloxiert Silber	schraubbares Bodenprofilsystem
		1000
		2700
	Alu eloxiert Edelstahl	45 mm, Profilbreite
		Höhenverstellung
		1000
	2700	
	Alu eloxiert Champagner	2 - 18 mm
		1000
		2700
 PROVARIO Abschlussprofil	Alu eloxiert Silber	schraubbares Bodenprofilsystem
		1000
		2700
	Alu eloxiert Edelstahl	26 mm, Profilbreite
		Höhenverstellung
		1000
	2700	
	Alu eloxiert Champagner	7 - 18 mm
		1000
		2700

**Schraub-Profil für Vinyl / Designböden**

 PROCOVER Designfloor Übergangprofil	Alu eloxiert Silber	schraubbares Bodenprofilsystem 34 mm,
		1000
		2700
	Alu eloxiert Edelstahl	Profilbreite Höhen- verstellung 4 - 9 mm
		1000
		2700
	Alu eloxiert Champagner	
		1000
		2700
 PROCOVER Designfloor Anpassungsprofil	Alu eloxiert Silber	schraubbares Bodenprofilsystem 44 mm,
		1000
		2700
	Alu eloxiert Edelstahl	Profilbreite Höhen- verstellung 0 - 9 mm
		1000
		2700
	Alu eloxiert Champagner	
		1000
		2700
 PROCOVER Designfloor Abschlussprofil	Alu eloxiert Silber	schraubbares Bodenprofilsystem 22 mm,
		1000
		2700
	Alu eloxiert Edelstahl	Profilbreite Höhen- verstellung 4 - 9 mm
		1000
		2700
	Alu eloxiert Champagner	
		1000
		2700

## SOCKELLEISTEN

Artikel	Holzart	Oberfläche	Abmessungen B x H x L in mm
<b>Weißle Leisten</b>			
 rund	MDF	weiß foliert (RAL 9010)	16 x 58 x 2500
 eckig	MDF	weiß foliert (RAL 9010)	16 x 58 x 2500
 eckig	MDF	weiß foliert (RAL 9010)	16 x 78 x 2500
 eckig	MDF	weiß foliert (RAL 9010)	16 x 100 x 2500
 profiliert	MDF	weiß foliert (RAL 9010)	16 x 80 x 2500
 profiliert	MDF	weiß foliert (RAL 9010)	16 x 96 x 2500
 profiliert	MDF	weiß foliert (RAL 9010)	16 x 115 x 2500
 eckig	Nadelholz	weiß lackiert (RAL 9016)	16 x 58 x 2400
 eckig	Nadelholz	weiß lackiert (RAL 9016)	16 x 78 x 2400
<b>Massive Leisten</b>			
 Kante rund	Eiche	roh geschliffen	20 x 60 x 2400
 Kante rund	Eiche	farblos geölt	20 x 60 x 2400
 Viertelstab	Eiche	roh geschliffen	14 x 14 x 2400
 Viertelstab	Kiefer	weiß lackiert (RAL 9016)	14 x 14 x 2400
<b>Furnierte Leisten</b>			
 Kante eckig	Eiche	farblos lackiert	16 x 58 x 2400
 Kante eckig	Eiche	weiß lackiert	16 x 58 x 2400

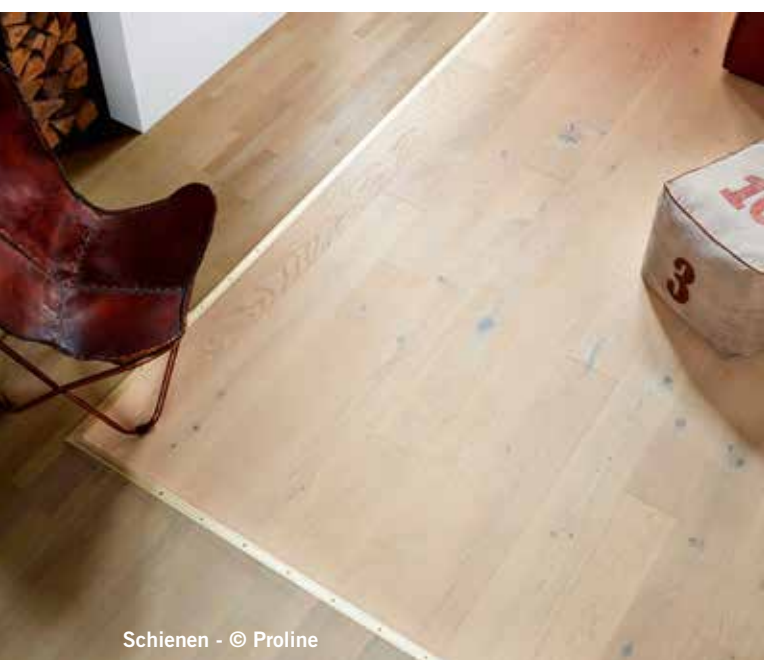

Schienen - © Proline



Leisten

**SOCKELLEISTEN**

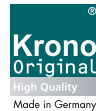



**Dekor für Laminat**

Artikel	Dekor	Abmessungen B x H x L in mm
alle Krono Dekore		18 x 58 x 2600
Befestigungsclips für 18 x 58 mm-Leisten		30 St. / Pak.



**PFLEGEPRODUKTE / ÖLE**



Artikel	Detail	Inhalt / Gebinde
	Kährs Satinöl Seidenmatt zur Erstpflege	1,0 l
	Kährs Cleaner Wischwasserzusatz zur regelmäßigen Pflege	1,0 l
	Kährs Refresher	1,0 l



Spezielle Produkte, die auf Ihr Pavet Fertigparkett abgestimmt sind.

Artikel	Detail	Inhalt / Gebinde
	Woca Holzbodenseife Natur Natural Soap Rückfettende Seife für die Regelmäßige Reinigung	1,0 l
	Woca Ölrefresher Natur Oil refreshing Soap Für die gelegentliche Reinigung geeignet, bildet leichten Schutzfilm	1,0 l
	Woca Intensivreiniger Intensive Wood Cleaner Grundreinigung für Ihr PAVET Fertigparkett vor der nächsten Ölbehandlung	1,0 l
	Woca Pflegeöl Natur Oil Care Pflegeöl zur Nachbehandlung Ihres Parkettbodens.	1,0 l

**Achtung:** Bei Fußböden mit Rohholzoptik müssen spezielle Mittel verwendet werden. Fragen Sie diese bitte gesondert an!



Artikel	Detail	Inhalt / Gebinde
	Saicos Ecoline Wischpflege, Regelmäßige Reinigung für alle Böden	1,0 l

**Mit diesem Produkt können Sie grundsätzlich jeden beliebigen Boden reinigen!**



PFLEGEPRODUKTE / ÖLE

**HARO**

Artikel	Detail	Inhalt / Gebinde
	Haro Parketreiniger natural	0,5 l
	Haro Intensivreiniger active	0,5 l
	HARO Bodenpflege aqua shield	1,0 l
	Clean & Green Parkettpflege aqua oil	1,0 l

	Intensivreiniger active	Parketreiniger natural	Bodenpflege aqua shield	Parkettpflege aqua oil
Laminatboden	Regelmäßige Reinigung		Optische Auffrischung	
PVC-/Kunststoffboden	Regelmäßige Reinigung		Optische Auffrischung	
Vinylboden	Regelmäßige Reinigung		Optische Auffrischung	
un-/glasierte Fliesen	Regelmäßige Reinigung			
Feinsteinzeug	Regelmäßige Reinigung			
Designboden Disano	Regelmäßige Reinigung		Optische Auffrischung	
Parkettboden (versiegelt)	Grundreinigung	Regelmäßige Reinigung	Optische Auffrischung	
Korkboden (versiegelt)	Grundreinigung	Regelmäßige Reinigung	Optische Auffrischung	
Linolboden	Grundreinigung	Regelmäßige Reinigung		
Holzfliese CELENIO	Grundreinigung	Regelmäßige Reinigung	Optische Auffrischung	
Offenporige Steinböden	Grundreinigung	Regelmäßige Reinigung		
Parkettboden (geölt)	Grundreinigung	Regelmäßige Reinigung		Intensivpflege
Parkettboden (naturaDur)	Grundreinigung	Regelmäßige Reinigung	Optische Auffrischung	
Parkettboden (HARO Spa)	Grundreinigung	Regelmäßige Reinigung		Erst- und Intensivpflege
Korkboden (geölt)	Grundreinigung	Regelmäßige Reinigung		Intensivpflege

Überreicht durch:

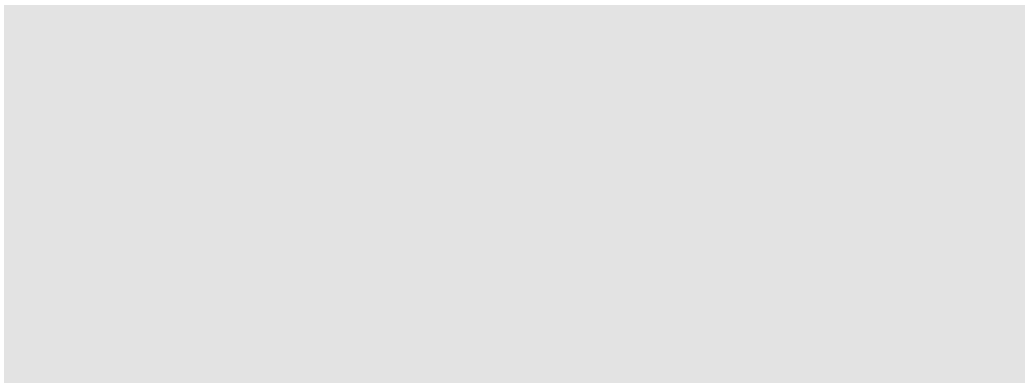

 **PAVET**  
MASSIVDIELEN / PARKETT / LAMINAT / VINYL

 **PAVETHi**  
Funktions- und Wohnraumtüren